

Általános információk	2
A kézikönyv célja	2
A gyártó és a berendezés azonosítása	3
Biztonsági információk	3
Biztonsági szabályok	3
Biztonsági eszközök	4
Biztonsági jelzések	5
Műszaki adatok	6
Leírás	6
A készülék általános leírása	7
Fő alkatrészek	8
Telepítés	9
Csomagolás és kicsomagolás	9
A rendszer telepítésének tervezése	9
A határolódrót felállítása	11
A töltőállomáshoz való visszatérés módszere	11
A munkaterületek határvonalainak előkészítése és kijelölése	12
A határoló drót telepítése	16
A töltőállomás és a tápegység telepítése	17
Beállítások	19
Beállítási javaslatok	19
Vágási magasság beállítása	19
Használat és kezelés	20
Használati követelmények	20
A vezérlőpanel leírása és a menü áttekintése	20
Kezdeti beállítás	22
Menü elérése	22
Menübeállítások – programozási üzemmód	23
Első indítás - automatikus üzemmód	27
A robot biztonsági leállítása	27
A robot használata zárt területeken töltőállomás nélkül	28
A kijelző megjelenítése a munkafázis során	29
Hosszan tartó inaktivitás és újraindítás	29
Az akkumulátor töltése hosszabb inaktivitás után	30
Kezelési tanácsok	30
Rutin karbantartás	31
Karbantartási javaslatok	31
Ütemezett karbantartások táblázata	31
A robot tisztítása	32
Hibaelhárítás	33
Hibaelhárítási útmutató	33
Alkatrészek cseréje	36
Javaslatok az alkatrészek cseréjéhez	36
Az akkumulátor cseréje	36
Penge cseréje	36
A robot ártalmatlanítása	37
Ek megfeleléségi nyilatkozat	38
Uk-megfeleléségi nyilatkozat	39
Jótállási szabályzat	40
Feltételek és korlátozások	40
Garanciális szerviz igénylése	40
További meghatározások	40

Jelen dokumentum bármely, akár részleges sokszorosítása kizárólag a gyártó írásos engedélyével lehetséges. A gyártó a folyamatos fejlesztés politikáját követi, és fenntartja a jogot, hogy előzetes értesítés nélkül módosítsa ezt a dokumentumot, feltéve, hogy a változtatások nem jelentenek egészségügyi és biztonsági kockázatot.
 © 2008 – Szöveg, illusztráció és oldalelrendezés: Tipolito La Zecca. A szöveg részben vagy egészben, a szerző említésével másolható.

A KÉZIKÖNYV CÉLJA

- Ez a kézikönyv a készülék szerves részét képezi, és a Gyártó azért készítette, hogy a készülék élettartama során biztosítsa a szükséges információkat a készülék használatára jogosult személyek számára.
- A készülék kezelőinek helyes munkavégzési gyakorlatot kell alkalmazniuk, és gondosan el kell olvasniuk és be kell tartaniuk a jelen kézikönyvben szereplő összes utasítást.
- Az információk eredetiek, azokat a gyártó közölte
- Olvassa el figyelmesen a jelen kézikönyvben található utasításokat, hogy elkerülje a személyek egészségét és biztonságát érintő szükségtelen kockázatokat, valamint a gazdasági károkat.
- A gyors hozzáférés érdekében tartsa a kézikönyvet biztonságos, könnyen hozzáférhető helyen.
- Előfordulhat, hogy az ebben a kézikönyvben szereplő egyes információk és ábrák nem felelnek meg tökéletesen az Ön birtokában lévő készüléknek; ez azonban nem befolyásolja a készülék működését.
- A gyártó fenntartja az előzetes értesítés nélkül történő módosítás jogát.
- A kézikönyvben található alábbi szimbólumok a különösen fontos információk kiemelésére vagy bizonyos fontos specifikációk azonosítására szolgálnak.



Veszély - Vigyázat

Ez a szimbólum a közvetlen veszélyt jelentő helyzeteket jelzi, amelyek figyelmen kívül hagyása esetén az emberek egészsége és biztonsága veszélybe kerülhet.



Veszély - Figyelmeztetés

Ez a szimbólum olyan helyzeteket jelez, amikor adott módon kell viselkedni ahhoz, hogy elkerülhető legyen az emberek egészségének és biztonságának veszélyeztetése, valamint biztosítható legyen az eszköz védelme.



Fontos

Ez a szimbólum különösen fontos műszaki információkat jelöl, amelyeket nem szabad figyelmen kívül hagyni.

A GYÁRTÓ ÉS A BERENDEZÉS AZONOSÍTÁSA

A képen látható névtábla közvetlenül a készülékre van felhelyezve. Hivatkozásokat és a készülék biztonságos üzemeltetéséhez szükséges összes információt tartalmazza.

Bármilyen műszaki kéréssel forduljon a gyártó műszaki szervizközpontjához vagy egy hivatalos kereskedőhöz. Műszaki segítségnyújtás esetén kérjük, adja meg az azonosító táblán feltüntetett adatokat, a használat hozzávetőleges óraszámát és az észlelt hiba típusát.

- A. A gyártó neve.
- B. CE-megfelelőségi címke
- C. Modell és verzió / sorozatszám / Gyártási év.
- D. Műszaki adatok: feszültség, áramerősség, védettség, tömeg, vágási szélesség

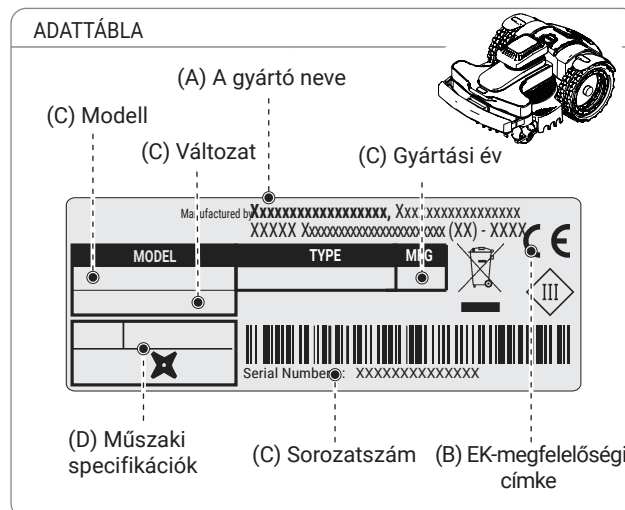

BIZTONSÁGI INFORMÁCIÓK

A gyártó gondosan mérlegelte a berendezéssel történő érintkezésből eredő lehetséges veszélyeket és személyes kockázatokat. E tájékoztatás célja tájékoztatni a felhasználókat arról, hogy a kockázatok elkerülése érdekében fokozott óvatossággal kell eljárniuk.



BIZTONSÁGI SZABÁLYOK



A TERMÉK PENGÉT TARTALMAZ, EZÉRT NEM JÁTÉKSZER!

- Kérjük, olvassa el figyelmesen ezt a kézikönyvet, különösen a biztonsági utasításokat és a termék használata előtt ügyeljen arra, hogy teljes mértékben megértse azokat. A berendezést kizárólag a gyártó által meghatározott célra használja. Körültekintően kövesse a kezelésre, karbantartásra és javításra vonatkozó utasításokat.
- A robot használatakor győződjön meg arról, hogy a munkaterületen senki sem tartózkodik, különösen gyermekek, idősek, fogyatékkal élők és háziállatok. Ellenkező esetben programozza a robotot úgy, hogy olyan időpontban működjön, amikor senki sem tartózkodik a területen. Tartsa szemmel a robotot, ha tudja, hogy háziállatok, gyerekek vagy más emberek tartózkodnak a területen. Ha a robot útvonalában személy vagy állat található, azonnal állítsa le a robotot.
- Az olyan, kerítéssel nem határolt munkaterületeken, amelyeken nem lehet könnyen átmászni, felügyelje az eszközt a művelet során.
- A robotfűnyíró munkaterülete körül figyelmeztető táblákat kell elhelyezni, ha azt közterületen használják. A tábláknak a következő szöveget kell tartalmazniuk: **„Figyelem! Automatikus fűnyíró! Ne menjen a gép közelébe! Ügyeljen a gyermekekre!”**
- Ez a robot nem alkalmas gyermekek és csökkent fizikai, érzékszervi vagy mentális képességekkel rendelkező személyek, illetve a termékkel nem ismerkedő, tapasztalatlan személyek általi használatra, kivéve, ha a biztonságukért felelős személy felügyeli őket, vagy ha a készülék használatára vonatkozó utasításokat kaptak. A gyermekeket felügyelet alatt kell tartani annak érdekében, hogy ne játsszanak a készülékkel.
- Ne engedje, hogy a robotot olyan emberek használják, akik nem ismerik annak működését..
- A karbantartási és javítási munkákat végző szakembereknek teljes mértékben tisztában kell lenniük a készülék különleges jellemzőivel és biztonsági előírásaival. A robot használata előtt olvassa el figyelmesen a kezelési útmutatót, és győződjön meg róla, hogy megértette az utasításokat.
- Soha ne távolítsa el, ne kerülje el és ne módosítsa a beszerelt biztonsági berendezéseket.

A gyártó nem vállal felelősséget a nem eredeti alkatrészek használatáért. A jelen követelmény be nem tartása súlyosan veszélyeztetheti az emberek egészségét és biztonságát.

- Ellenőrizze, hogy nincsenek-e a gyepen játékok, szerszámok, ágak, ruhák vagy más olyan tárgyak, amelyek károsíthatják a pengéket. A gyepen lévő tárgyak szintén károsíthatják vagy megakadályozhatják a robot megfelelő működését.
- Soha ne engedje, hogy emberek üljenek a robotra. Soha ne emelje fel a robotot a penge ellenőrzéséhez vagy mozgatásához, amíg az működik. Működés közben ne tegye a kezét és lábát a robot alá
- Ne használja a robotot, ha a locsolórendszer működik. Ebben az esetben programozza be a robotot és a locsolórendszert úgy, hogy ne működjenek egyidejűleg. Ne mossa a robotot nagynyomású vízszugárral, és ne merítse vízbe részben vagy teljesen, mivel nem vízálló.
- Válassza le a tápellátást, és aktiválja a biztonsági berendezést, mielőtt bármilyen, a felhasználó által elvégzendő beállítási vagy karbantartási műveletet elvégezne. Használja a gyártó által ajánlott egyéni védőeszközöket, elsősorban a vágópengé kezelésénél mindig viseljen védőkesztyűt.
- A készülék tisztítását és karbantartását gyermekek kizárólag felügyelet alatt végezhetik.
- Ne használja a robotot, ha a vágókés sérült. Cserélje ki a vágópengét.
- A készüléket ne használja sérült külső alkatrészekkel. Ha a robot mechanikus alkatrészei megsérültek, cserélje ki őket.
- Ne használja a robotot, ha a transzformátor tápkábele sérült. A sérült kábel feszültség alatt álló részekkel való érintkezéshez vezethet. A kockázatok elkerülése érdekében a tápkábel javítását a gyártóra, a gyártó szervizszolgálatára vagy hasonló képesítéssel rendelkező személyre kell bízni.
- Ha a tápkábel használat közben megsérül, nyomja meg a "STOP" gombot, és húzza ki a hálózati vezetékét az elektromos aljzatból.
- Szemrevételezéssel ellenőrizze a robotot, hogy a penge, a rögzítőcsavarok és a vágószerkezet nem kopott vagy sérült-e. Győződjön meg róla, hogy minden anyát, csavart és csavart meghúzott, így biztosítva a robot jó működési állapotát.
- Ha a robot használat közben rendellenesen rezegni kezd, nyomja meg a "STOP" gombot, és húzza ki a hálózati vezetékét az elektromos aljzatból.
- Soha ne használja és töltsen fel a robotot robbanásveszélyes és/vagy gyúlékony környezetben.
- Csak a gyártó által biztosított akkumulátortöltőt és tápegységet használja. A nem megfelelő használat áramütést, túlmelegedést vagy maró folyadékok akkumulátorból történő szivárgását okozhatja. Ha folyadék szivárog, mossa le az akkumulátort vízzel/semlegesítővel; szembe jutás esetén forduljon orvoshoz.

BIZTONSÁGI ESZKÖZÖK

1. Akadályérzékelő

Az ütközésérzékelő akkor aktiválódik, ha a robot egy olyan, legalább 15 cm magas tárgynak ütközik, amely képes elviselni a robot ütközését (megfelelően van rögzítve a talajhoz és megfelelően van méretezve). Az érzékelő bekapcsolásakor a robot megáll, és irányt változtat, hogy elkerülje az akadályt. Az érzékelő bekapcsolása nem garantálja teljes mértékben az emberek, gyermekek vagy állatok biztonságát

2. Dőlésszögmérő

Ha a robot a maximális határértéknél meredekebb lejtőn dolgozik, vagy felborul, a robot leállítja a vágókést.

3. Vészleállító kapcsoló

A robot felső részén található, a "STOP" szó nagyobb, mint a többi parancs a billentyűzeten. Ha ezt a gombot működés közben bármikor megnyomja, a fűnyíró robot mozgása azonnal leáll, és a penge forgása leáll.







4. Túláram elleni védelem

Az összes motor (penge és kerék) működés közben folyamatosan figyelemmel van kísérve, hogy ne alakuljon ki olyan helyzet, amely túlmelegedést okozhat. Ha ez a kerékmotorban történik, a robot megpróbál az ellenkező irányba mozogni. Ha a túláram továbbra is fennáll, a robot leáll és hibát jelez. Ha a vágókés motorja túlmelegszik, két beavatkozási lehetőség van. Ha a paraméterek az első tartományba esnek, a robot végrehajtja a vágókés felszabadításához szükséges manővereket. Ha a túláram a védelmi tartomány alatt van, a robot leáll és motorhibát jelez.

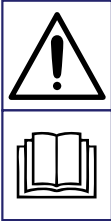
5. Az érzékelő nem észlel jelet

Ha nincs jel, a robot automatikusan leáll.

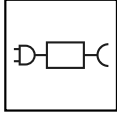
BIZTONSÁGI JELZÉSEK

	<p>A gép használata előtt figyelmesen olvassa el a használati utasításokat, hogy megértse a jelentéseket.</p>		<p>Tartson biztonságos távolságot a géptől üzem közben.</p> <p>A robot működése közben győződjön meg arról, hogy a munkaterületen nincsenek emberek (különösen gyermekek, idősek vagy fogyatékkal élők) és háziállatok. A gép működése során tartsa a gyermekeket, háziállatokat és más személyeket biztonságos távolságban. Az ilyen kockázat megelőzése érdekében javasoljuk, hogy a robot fűnyírási tevékenységét megfelelő időpontokra tervezze.</p>
	<p>Ne érintse meg a forgókést, és ne tegye kezét vagy lábát a gép alá, amikor az működik. Várja meg, amíg a penge és a forgó alkatrészek teljesen megállnak, mielőtt hozzáférne azokhoz.</p>		<p>Figyelmeztetés! Tisztítás vagy mosás céljából ne permetezzen vizet a gépre.</p> <p>A robot működése közben győződjön meg arról, hogy a munkaterületen nincsenek emberek (különösen gyermekek, idősek vagy fogyatékkal élők) és háziállatok. A gép működése során tartsa a gyermekeket, háziállatokat és más személyeket biztonságos távolságban. Az ilyen kockázat megelőzése érdekében javasoljuk, hogy a robot fűnyírási tevékenységét megfelelő időpontokra tervezze.</p>
	<p>Ne utazzon a gépen.</p>		<p>A robotot csak a „Műszaki információk” fejezet „Műszaki adatok” részében megadott tápegységekkel használja.</p>
	<p>A gépen végzett munka vagy a gép felemelése előtt működtesse a biztonsági berendezést.</p>		

Megnevezés		Modell			
		8040ELO	8040ELO	8040ELO	A041ELO
Power KIT		6.9Ah - 5A KÖZEPES	10.35Ah - 8A PRÉMIUM	10.35Ah - 8A EXTRA PRÉMIUM	10.35Ah - 10A ULTRA
Maximálisan ajánlott kaszálható felület					
Munkakapacitás (-20%(*))	m ² (ft ²)	1800 (19368)	3200 (34432)	3200 (34432)	6000 (64583)
Jellemzők					
Méret (Sz x Ma x Mé)	mm	635x464x330			784x536x330
Robot súlya (akkumulátorral)	kg	15,5	15,8	15,8	17,8
Vágási magasság (Min-Max)	mm (")	20 - 65 (0,78-2,56 ")			
A penge átmérője	mm (")	250 (9,84 ")			360 (14,17 ")
Motorok		kefe nélkül			
A vágópenge sebessége	RPM	3000			2500
Alapsebesség	Méter / perc	30 (97,7 ')			35 (114 ')
Legnagyobb ajánlott kezelhető lejtés (*)	%	45% megengedett, a gyeviszonyok és a telepített tartozékok alapján. 35% %-os maximálisan kezelhető és ajánlott a nyírt gyeplap állapotában. 20% % a külső él vagy drót közelében.			
Üzemi környezeti hőmérséklet	Max °C	ROBOT: -10°(14 F.) (Min) +50° (122 F.) (Max) TÖLTŐÁLLOMÁS: -10°(14 F.) (Min) +45° (113 F.) (Max) AKKUMULÁTORTÖLTŐ: -10°(14 F.) (Min) +40° (104 F.) (Max)			
Mért hangteljesítményszint	dB(A)	63			65
Vízvédelmi osztály	IP	ROBOT: IPx5 TÖLTŐÁLLOMÁS: IPx4 AKKUMULÁTORTÖLTŐ: IPx4			
Elektromos jellemzők					
Tápegység (Lítiumos akkumulátorokhoz)		Mean Well ELG-150-30ZCTE Bemenet : 100 - 240 V~; 2 A; 50/60 Hz; 1. osztály Output: 29.4 V ===; 5.0 A	Mean Well ELG-240-30ZCTE Bemenet : 100 - 240 V~; 2.2 A; 50/60 Hz; 1. osztály Output: 29.4 V ===; 8.0 A	Mean Well ELG-300-30ZCTE Bemenet : 100 - 350 V~; 3.0 A; 50/60 Hz; 1. osztály Output: 29.4 V ===; 10 A	
Az akkumulátor típusa és az akkumulátorok töltése					
Újratölthető lítium-ion akkumulátor (névleges feszültség)		25.2V 6.9Ah	25.2V 10.35Ah	25.2V 10.35Ah	25.2V 10.35Ah
Töltés típusa		érintkezés	érintkezés	induktív	érintkezés
Átlagos töltési idő	óó:pp	1:30			
Átlagos kaszálási időtartam egy teljes töltési ciklust követően	óó:pp	02:45	03:45	03:45	04:00

(*) A fű, a gyeplap állapotától és a nyírás terület összetettségétől függ.

Frekvencia		
Adókészülék a robot meghajtásához		Működési frekvenciasáv (Hz) 500 - 60000 maximális rádiófrekvenciás teljesítmény (dBm) < 10
Bluetooth		Működési frekvenciasáv (MHz) 2402 - 2480 maximális rádiófrekvenciás teljesítmény (dBm) < 14
GSM		Működési frekvenciasáv (MHz) 850/900/1800/1900 maximális rádiófrekvenciás teljesítmény (dBm) < 33
Berendezés / Tartozékok / Funkciók		
Kezelt területek, az elsődleges zónával együtt		8
Esőérzékelő		Standard
Eco mód - Önprogramozás (szabadalmazott)		Standard
Csatlakozómodul (GPS, GPRS)		Standard
A töltőállomáshoz való visszatérés módszere		„V-Meter” - „follow wire”
A drót maximális hossza (hozzávetőleges, szabályos kerület alapján számítva)	m (')	1000 (3280')

(*) A fű, a gyeppel való állapotától és a nyírási terület összetettségétől függ.

A KÉSZÜLÉK ÁLTALÁNOS LEÍRÁSA

The A készülék egy olyan robot, amelyet arra terveztek és építettek, hogy a kertekben és a házak gyepein a nap bármely szakában automatikusan nyírja a fűvet. Kicsi, kompakt, csendes és könnyen szállítható.

A vágandó felület jellemzőitől függően a robot több területre is programozható: egy elsődleges és egy másodlagos területre (a különböző modellek specifikációi szerint).

Működés közben a robot levágja a határoló drótot által kijelölt területet.

Amikor a robot érzékeli a határoló drótot vagy akadályba ütközik, véletlenszerűen irányt változtat, és új irányban kezdi újra a kaszálást. A robot nem keresztezi a határoló drótot annak hosszának felénél hosszabb távolságon keresztül.

A robot a véletlenszerű működési elvének megfelelően automatikusan nyírja a gyeppel teljes körülatárolt területét (lásd az ábrát).

A robot képes felismerni a magasabb és/vagy vastagabb fű jelenlétét a kert egy részén, és automatikusan aktiválni a spirális mozgást a tökéletes befejezés érdekében, ha szükségesnek ítéli. A spirális mozgás a robot által végzett fűnyírás során az „ENTER” megnyomásával is aktiválható.

Az, hogy a robot mekkora gyeppelületet képes nyírni, számos tényezőtől függ, például:

- a robot modellje és a beszerelt akkumulátorok típusa;
- a terület jellemzői (szabálytalan kerület, egyenetlen felületek, tagolt területek stb.);
- a gyeppel jellemzői (fű típusa és magassága, nedvességtartalom stb.);
- a penge állapota (élesség, maradványok és lerakódások nélkül stb.);

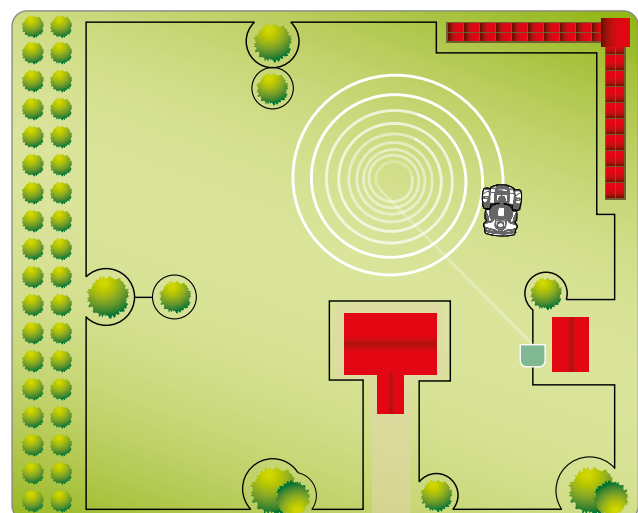
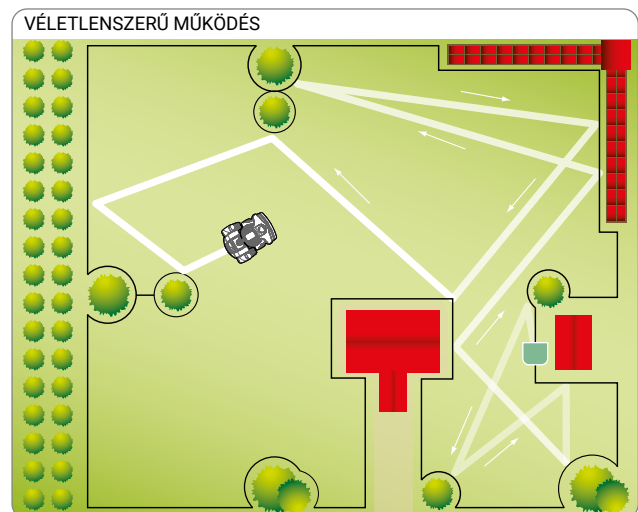

FŐ ALKATRÉSZEK

MODELL		8040ELO	A041ELO
Változat			A
①	Robot		✓
②	Billentyűparancsok		✓
③	Esőérzékelő		✓
④	Markolat		✓
⑤	Vágópenge		✓
⑥	Határoló drót tekercese		0
⑦	Csapok		20
⑧	Töltőállomás		✓
⑨	Használati útmutató		✓
⑩	Csatlakozás a határoló dróthoz		-



Fontos

Egyes kereskedelmi kivitelekhez a tápegységet külön lehet megvásárolni.

POWER KIT		KÖZEPES	PRÉMIUM	EXTRA PRÉMIUM	ULTRA
⑪	Akkumulátor	25.2V 6.9Ah	25.2V 10.35Ah	25.2V 10.35Ah	25.2V 10.35Ah
⑫	Tápegység	5.0 A	8.0 A	8.0 A	10A
⑬	Adókészülék és töltőtorony	érintkezés	érintkezés	induktív	érintkezés
⑭	Töltőmodul	érintkezés	érintkezés	induktív	érintkezés

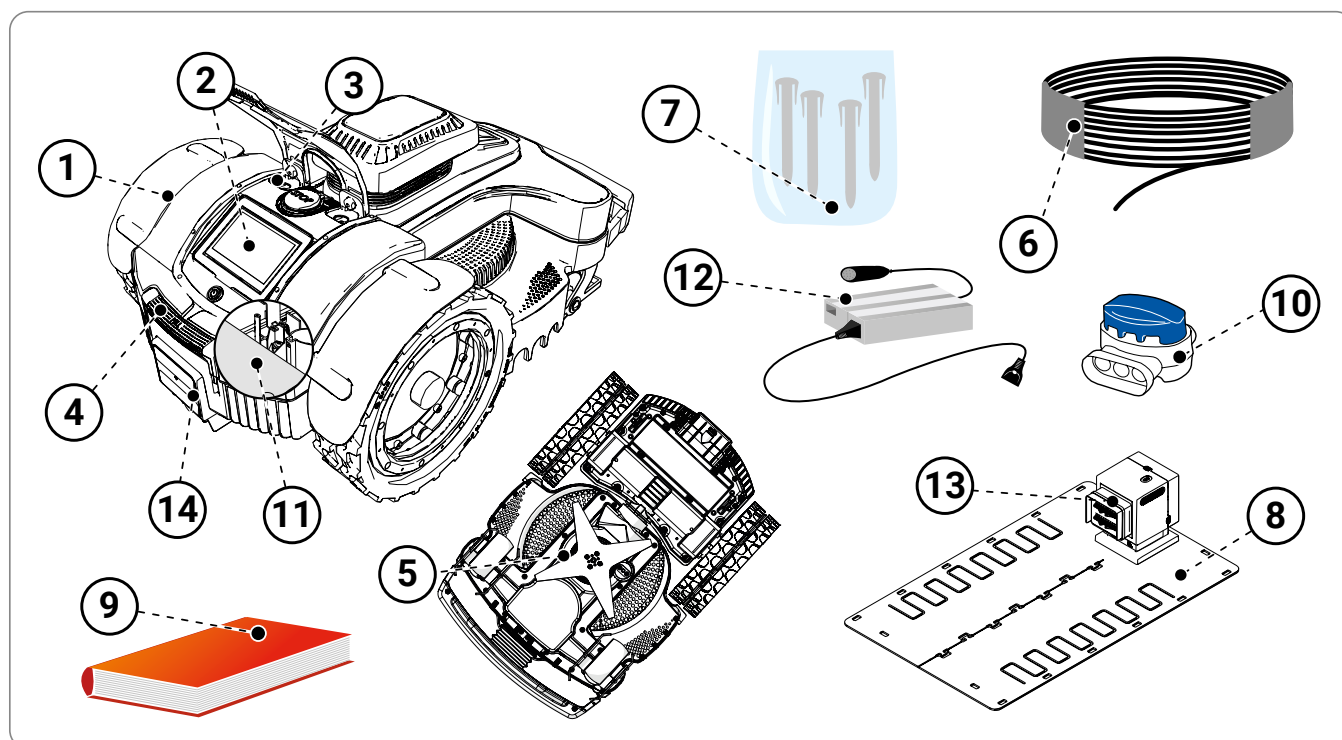

CSOMAGOLÁS ÉS KICSOMAGOLÁS

A berendezéseket megfelelően csomagolva szállítják. Kicsomagoláskor óvatosan vegye ki az alkatrészeket és ellenőrizze azok épségét.



Veszély - Figyelmeztetés

A műanyag csomagolást és a műanyag tárolóedényeket tartsa távol csecsemőktől és gyermekektől: fulladásveszély!



Fontos

Őrizze meg a csomagolást későbbi használatra.

A RENDSZER TELEPÍTÉSÉNEK TERVEZÉSE

A robotot nem nehéz telepíteni, de némi előzetes tervezést igényel, hogy megtalálja a legjobb területet a töltőállomás, a tápegység és a határoló drót elhelyezéséhez.

- A töltőállomást a gyepterület szélén kell elhelyezni, lehetőleg a legnagyobb területen, ahonnan a gyepterület többi része könnyen elérhető. Arra a területre, ahol a töltőállomást telepítik, a továbbiakban „elsődleges területként” hivatkozunk.



Veszély - Figyelmeztetés

A tápegységet olyan helyen helyezze el, ahol gyermekek nem férhetnek hozzá. Például 160 cm (63") feletti magasságban.



Veszély - Figyelmeztetés

Ügyeljen arra, hogy csak az arra jogosult személyek férjenek hozzá a tápegységhez.

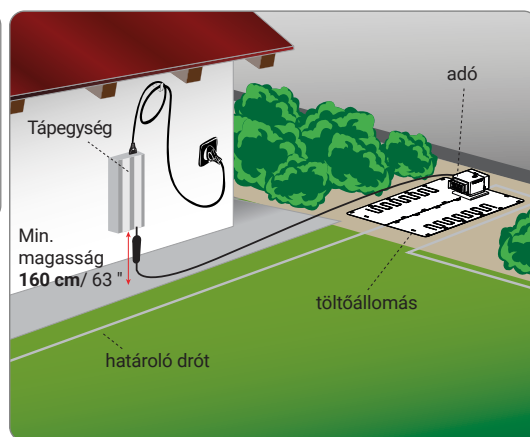

Veszély - Figyelmeztetés

Az elektromos áram csatlakoztatásakor a telepítési hely közelében egy konnektornak kell lennie. Győződjön meg arról, hogy a hálózati áramhoz való csatlakozás megfelel a vonatkozó jogszabályoknak. A biztonságos működés érdekében győződjön meg arról, hogy a tápegységhez csatlakoztatott elektromos rendszer jól működő földelési rendszerrel van ellátva. A tápáramkört legfeljebb 30 mA kioldási áramerősségű hibaáram-készülékkel (RCD) kell védeni.



Fontos

A készüléket célszerű az elektromos alkatrészek számára (kültéri vagy beltéri használatra) kulcsos zárral ellátott, jól szellőző, a megfelelő légáramlás fenntartása érdekében jól szellőző szekrénybe szerelni.

- A robotnak a munkaciklus végén könnyen meg kell találnia a töltőállomást, amely egyben az új munkaciklus kiindulópontja is lesz, és ahonnan bármely más munkaterület (a továbbiakban: „másodlagos terület”) elérhető.
- Helyezze el a töltőállomást az alábbi szabályok szerint:
 - vízszintes talajra;
 - tömör és stabil talajon, jó vízelvezetéssel;
 - Lehetőleg a gyepterület legszélesebb részére;
 - locsolóberendezés esetén ügyeljen arra, hogy a vízugarak ne a irányuljanak töltőállomás belsejébe;
 - győződjön meg arról, hogy a töltőállomás bejárata az ábrán látható módon van elhelyezve, hogy a robot az óramutató járásával megegyező irányban a határoló drótot követve tudjon belépni;
 - a töltőállomás előtt 200 cm (78,74") egyenes területnek kell lennie;
 - az állomás közelében lévő gyepterület elválasztó fémrudak vagy sínek zavarhatják a jelzést. Helyezze az állomást a kert egy másik oldalára vagy a fémkorlától biztonságos távolságra. További információkért forduljon a gyártó műszaki szervizközpontjához vagy egy hivatalos kereskedőhöz.
- A töltőállomást stabilan rögzíteni kell a talajhoz. A töltőállomás bejáratánál lévő kis lépcső kialakulásának megakadályozására helyezzen el egy kis műfűdarabot a bejáratnál, hogy ez ne fordulhasson elő. Alternatív megoldásként távolítsa el a fűves felület egy részét, és telepítse a töltőállomást a fűvel együtt.

- A töltőállomás egy kábelen keresztül csatlakozik a tápegységhez, amelynek a vágási terület külső oldalán kell eltávolodnia a töltőállomástól.

- A tápegységet a következő szabályok szerint helyezze el:

- jól szellőző, légköri hatásoktól és közvetlen napfénytől védett helyen;
- lehetőleg otthonában, garázsban vagy fészerben;
- kültéri elhelyezés esetén a robotot nem szabad közvetlen napfénynek és víznek kiténi. Ezért szellőztetett dobozban kell védeni. Ne helyezze el úgy, hogy közvetlen érintkezésbe kerüljön a talajjal vagy a nedves környezetekkel;
- a gyeplő külső oldalán helyezze el, ne pedig a gyeplő belsejében;
- feszítse meg a töltőállomástól a tápegységhez vezető felesleges kábelt. Ne rövidítse vagy hosszabbítsa meg a kábelt.

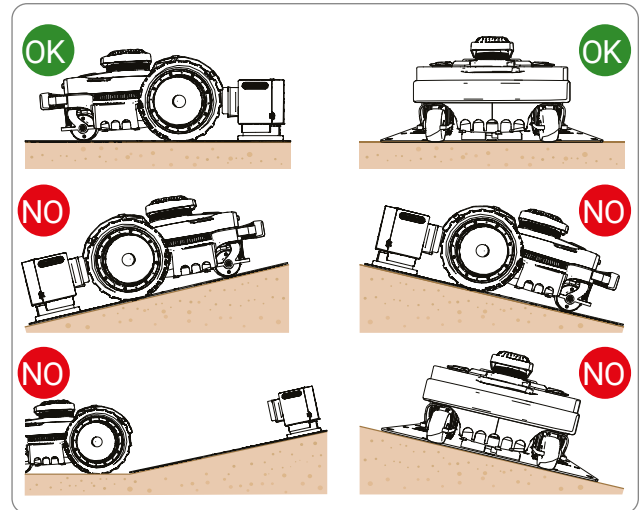

- A drót bejövő szakaszának egyenesnek kell lennie, és legalább 200 cm-rel (78,74 hüvelyk) merőlegesen kell a töltőállomásra állnia, a kimenő szakasz pedig el kell távolodnia a töltőállomástól; ez lehetővé teszi a robot helyes visszalépését.

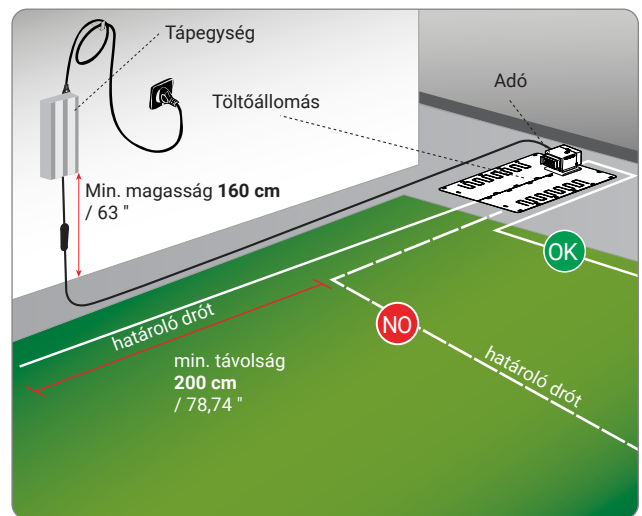

Ha a robotot olyan terület közelében telepítik, ahol egy másik (azonos vagy más gyártótól származó) robot található, akkor a robot adóját és vevőjét a telepítés során úgy kell módosítani, hogy a két robot frekvenciája ne zavarja egymást. Ebben a helyzetben forduljon a legközelebbi ügyfélszolgálati központhoz.

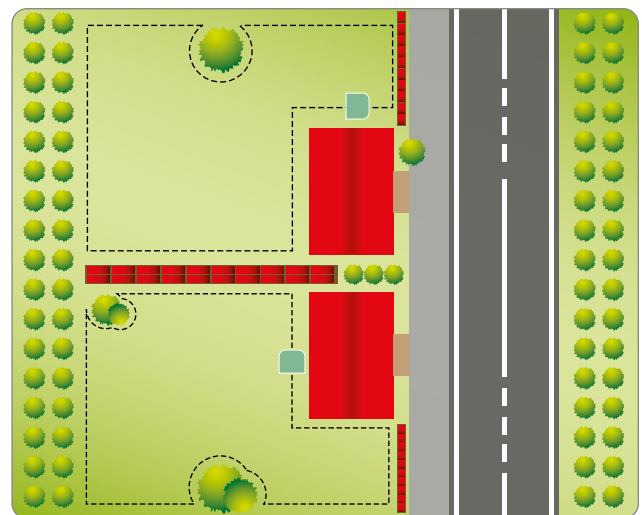

A HATÁROLÓDRÓT FELÁLLÍTÁSA

A határoló drót felszerelése előtt ellenőrizni kell a gyepterületet. A határoló drót lefektetése során a robot helyes működéséhez szükséges beállításokat a füves felületen kell elvégezni.

1. Értékelje ki a töltőállomásra való visszatérés legjobb módszerét „A TÖLTŐÁLLOMÁSRA TÖRTÉNŐ VISSZATÉRÉS MÓDSZERE” című fejezetben leírt utasítások szerint.
2. A munkaterületek előkészítése és meghatározása.
3. A határoló drót felállítása.
4. A töltőállomás és a tápegység telepítése. A határoló drót fektetésénél tartsa be a telepítési irányt (az óramutató járásával megegyezően) és a virággyások körüli forgásirányt (az óramutató járásával ellentétesen), ahogy az ábrán látható.

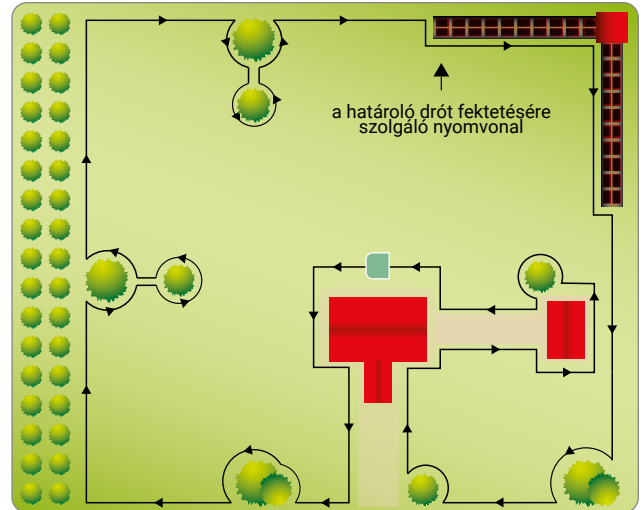

HU

A TÖLTŐÁLLOMÁSHOZ VALÓ VISSZATÉRÉS MÓDSZERE

A robot kétféle módon térhet vissza a töltőállomásra a felhasználói menü „Settings - Re-entry to Base” mezőjében beállított beállítások alapján. Az „On the Wire” módszert csak akkor használja, ha a kertben és a határoló drót közelében (2 méteren belül) számos akadály van. Minden más esetben jobb a „V-Meter” módszert használni a töltőállomásra való leggyorsabb visszatérés érdekében.

„Follow wire”. A töltőállomásra való visszatérés ezen módszere arra utasítja a robotot, hogy kövesse a kerületi drótot, és a kerekeit a drót két oldalán helyezze el. Ha ez a módszer aktiválva van, nincs szükség a „Recall on Wire” előkészítésére az alábbiakban leírtak szerint.

„V-Meter”. A töltőállomásra való visszatérés e módszerének beállításával a robot a határoló drót mentén halad, néhány centimétertől egy méterig (3,2”) terjedő indikatív távolságban, és az íves szakaszokon időről időre érinti azt, amíg a töltőállomás által kibocsátott jelet fel nem ismeri, hogy a dróton vezesse magát, és helyesen lépjen be a töltőállomásra.

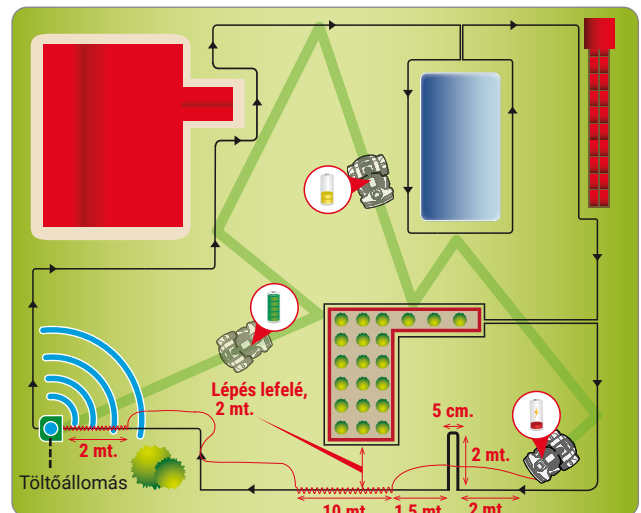

Szűk átjárók esetén a vezeték egy speciális módon kell elhelyezni, amelyet „Recall on the Wire”-nek neveznek. Amint a „Recall” felismerésre kerül, a robot kis sebességgel és nagyobb pontossággal követi a határoló drótot körülbelül 10 méteren (33”) keresztül. Ezután a „V-Meter” visszatér az újbóli belépési módba, ha a gyors újbóli belépést vagy a töltőállomást nem találta meg.

Kövesse az alábbi utasításokat a „Recall” telepítéséhez.

Follow these instructions to install the “Recall”:

- a „Recall” egy kb. 2 m (6,6”) hosszúságú drótdarab, amelynél az egyes drótok közötti távolsága 5 cm (1,96”);
- a „Recall”-t 2 m távolságban kell elhelyezni. (6,6”) a szűk átjárók előtt;
- a „Recall”-t a „Quick Re-entry” előtti részbe kell helyezni.

MEGJEGYZÉS: Ha a robot egy bizonyos időn belül nem találja meg a töltőállomást, akkor „Follow wire” üzemmódban követi a határoló drótot.

A nyírandó fűfelület előkészítése

1. Győződjön meg arról, hogy a nyírandó gyept egyenletes, és nem tartalmaz lyukakat, köveket vagy egyéb akadályokat. Ha szükséges, készítse elő a gyept az esetleges lyukak betömésével és az akadályok eltávolításával. Ha egyes akadályok nem távolíthatók el, akkor ezeket a területeket megfelelően meg kell jelölni a határoló dróttal.
2. A robot a munkaterületen belüli, legfeljebb 45%-os lejtésű (méterenként 45 cm) felületeket képes nyírni egy normál, száraz gyept, a kerekek megcsúszásának veszélye nélkül, a beszerelt tartozékok alapján. A többi esetben tiszteletben kell tartani a lejtő 35%-át.

A határoló drótot legfeljebb 20%-os lejtéssel (20 cm per méter hosszban) kell lefektetni a talajra, figyelembe véve, hogy a robotnak nagyobb tapadásra van szüksége a töltőállomásra való visszatérés során. Ezért gondosan ellenőrizni kell a gyeptörvényeket és be kell tartani a határértékeket. Ha a határoló drótot 20%-nál nagyobb lejtőn fektetik le, a robot eltérhet tőle, hogy könnyebben mozogjon, nem képes leküzdeni a szűk átjárókat és felismerni a gyors visszalépési beállítást. A lejtés legfeljebb 35 cm-t növekedhet a határoló dróton belül vagy kívül.

Ha ezeket az utasításokat nem tartják be, a robot lejtős területen dolgozik, és érzékeli a drótot, a kerekei megcsúszhatnak, és a robot elhagyhatja a munkaterületet.

Ha a fent említett határokat el nem érő lejtőkön akadályok vannak, a lejtő csökkentése érdekében a talajt az akadály feletti részen legalább 35 cm hosszban egyenletesre kell egyengetni.

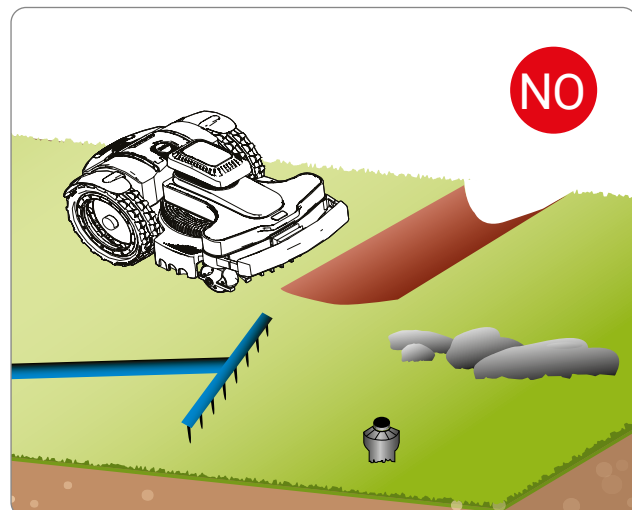

Fontos

A megengedettnél nagyobb lejtésű területek nem nyírhatók a robottal. Ezért helyezze a határoló drótot a lejtő elé, hogy az ne legyen a kaszálandó területen.

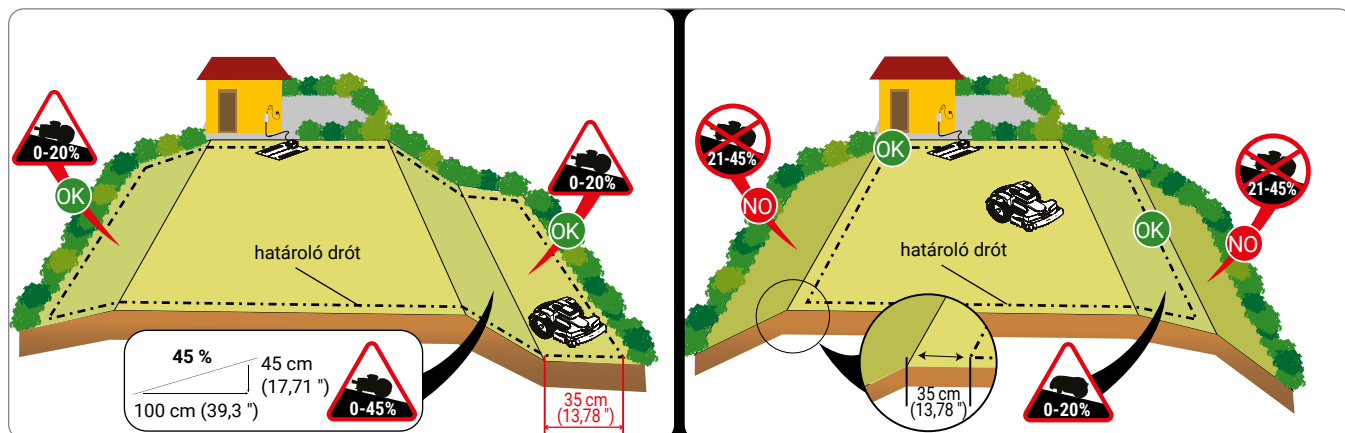

A munkaterület határvonalainak kijelölése

3. Vizsgálja át a teljes gyepfelületet, és mérje fel, hogy szükséges-e azt külön munkaterületekre osztani az alábbiakban ismertetett szabályok szerint. A határoló drót felszerelése előtt ellenőrizze a teljes útvonalat, hogy megkönnyítse ezt az eljárást. Az ábra egy gyepet mutat, a határoló drót felszereléséhez szükséges nyomvonallal.

A telepítés során azonosítsa a másodlagos és zárt területeket. A másodlagos terület a gyep egy része, amely az elsődleges gyephez egy olyan átjáróval kapcsolódik, amelyet a robot normál mozgásával nehéz elérni. A területnek a megengedettnél nagyobb emelkedések és esések nélkül elérhetőnek kell lennie. Az, hogy egy övezetet "másodlagos területként" kell-e meghatározni, az elsődleges terület méretétől is függ. Minél nagyobb az elsődleges terület, annál nehezebb lesz elérni a szűk átjárókat. Általánosságban elmondható, hogy a 200 cm-nél (78,74") keskenyebb átjáró másodlagos területnek minősül. A kezelt másodlagos területek száma a modell jellemzőitől függ (lásd „Műszaki adatok”).

A megengedett legkisebb átjáró **70 cm** (27,56") a határoló drót mindkét szélétől. A határoló drótot a gyepen kívüli tárgyaktól (az alábbiakban feltüntetendő) távolságra kell elhelyezni; ezért az áthaladáshoz szükséges távolságnak **140 cm-nek** (55,12") kell lennie, ha mindkét oldalon fal vagy sövény van.

Ha ez az átjáró nagyon hosszú, a határoló drótok közti távolságnak több mint **70 cm-nek** (27,56") kell lennie.

A programozás során be kell állítani a területek méretét és az elérésükhöz szükséges leggyorsabb irányt (az óramutató járásával megegyező vagy ellentétes irányban), valamint a másodlagos terület eléréséhez szükséges dróton méterben megadott számát.

Ha a fent említett minimumkövetelmények nem teljesülnek, azaz a területet olyan emelkedő vagy lejtő választja el, amelynek jellemzőit a robot nem tudja kezelni, vagy egy átjáró (folyosó), amely keskenyebb, mint **70 cm** (27,56") a kerület szélétől a kerület széléig, akkor a gyep ezen területe „zárt területnek” minősül. A „zárt terület” jelöléséhez a kimenő és a bejövő határoló drótokat ugyanabban a sávban, legfeljebb **1 cm** (0,40") távolságban kell lefektetni. Ebben az esetben a robot nem képes önállóan elérni a területet, azt a „Zárt területek kezelése” című fejezetben leírtak szerint kell kezelni. A „zárt területek” kezelése csökkenti a robot által önállóan kezelhető négyzetméterek számát.

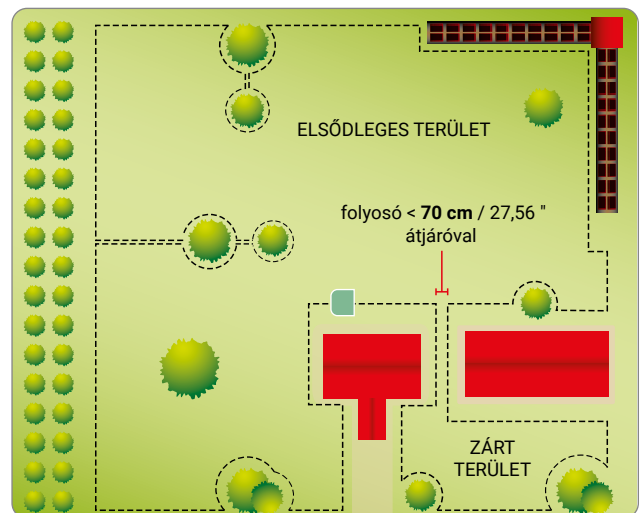
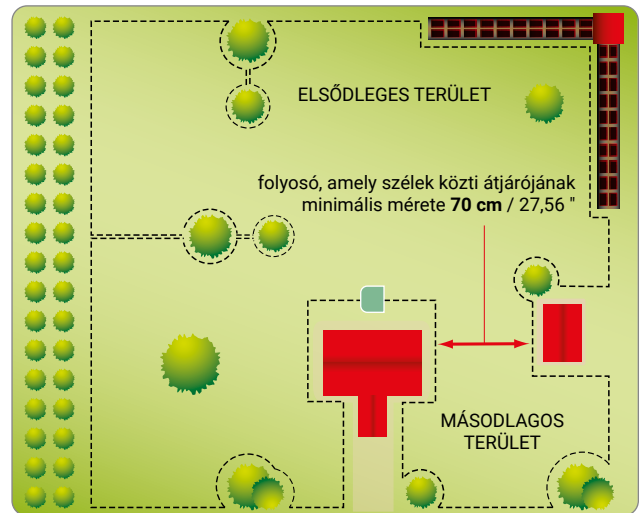
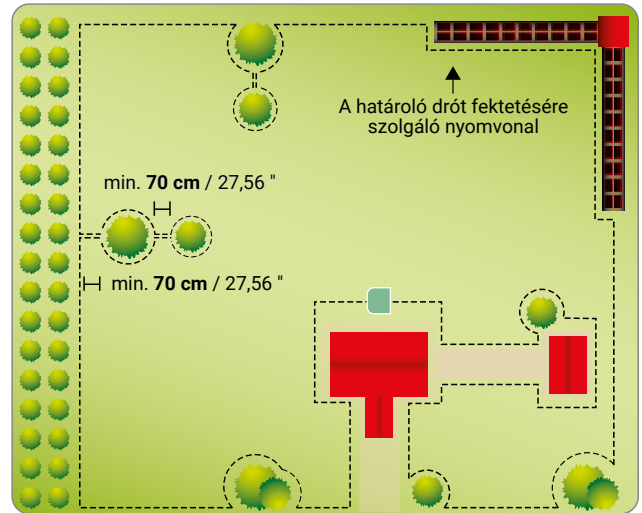

4. Ha a munkaterületen belül vagy kívül van járda vagy kocsifelhajtó, amely a gyeppel van szintjén, akkor a kerületi drótot a járda szélétől 5 cm (1,96") távolságra fektesse le. A robot kissé kiemelkedik a gyepről, és az összes fűvet lenyírja. Ha a járda fémből készült, vagy ha van rajta fém csatornafedél, zuhanylemez vagy elektromos drótok, a robot meghibásodásának és a határoló drót zavarainak elkerülése érdekében a határoló drótot legalább 30 cm (11,81") távolságra fektesse le a fémtárgyaktól.



Fontos

Az ábra egy példát mutat a munkaterületen belüli és a munkaterület kerületén lévő elemekről, valamint a határoló drót helyes fektetéséhez követendő távolságokról. Jelölje meg a vasból vagy más fémből készült elemek (lefolyófedelek, elektromos csatlakozások stb.) határát, hogy megakadályozza a határoló drót jelének zavarását.

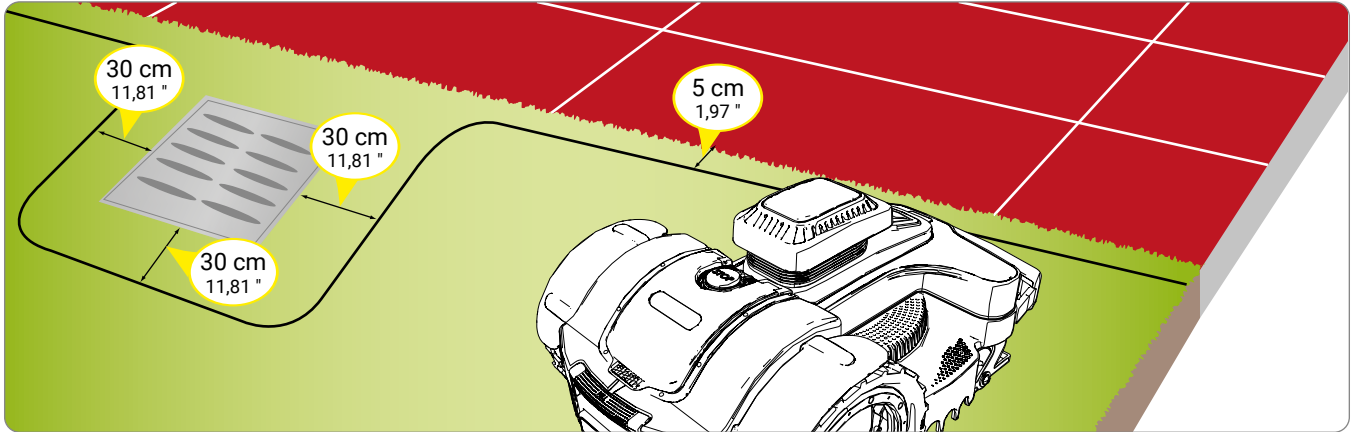

Ha a munkaterületen belül vagy kívül akadály van, például egy járda vagy fal, akkor a határoló drótot legalább 35 cm (13,78") távolságra helyezze el az akadálytól. Növelje a távolságot a határoló drót és az akadály között; ha nem akarja, hogy a robot nekimenjen az akadálynak, helyezze a határoló drótot legalább 40 cm (15,75") távolságra az akadálytól. A szegélyhez közeli és a meghatározott munkaterületen kívüli fűvet fűnyíróval vagy bozótvégővel lehet levágni.

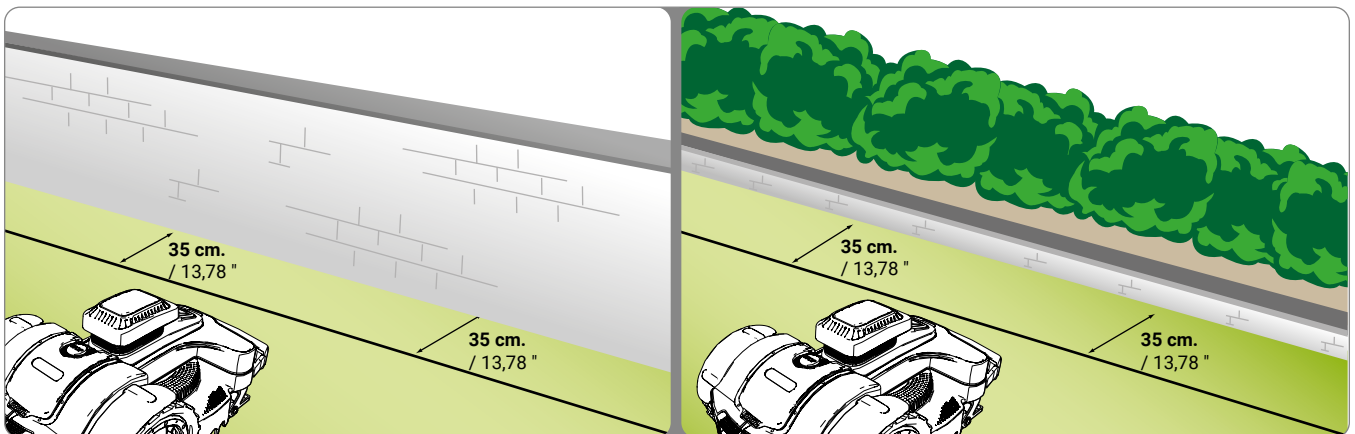

Ha a munkaterületen belül vagy kívül virágágyás, sövény, kiálló gyökerű növény, 2-3 cm-es kis árok vagy 2-3 cm-es kis járdaszegély található, a kerületi drótot legalább 30 cm (11,81") távolságra kell elhelyezni az akadálytól, hogy a robot vagy az akadály ne sérüljön meg.

A munkaterületen belül lévő fű levágható és befejezhető fűnyíróval vagy bozótvégővel.

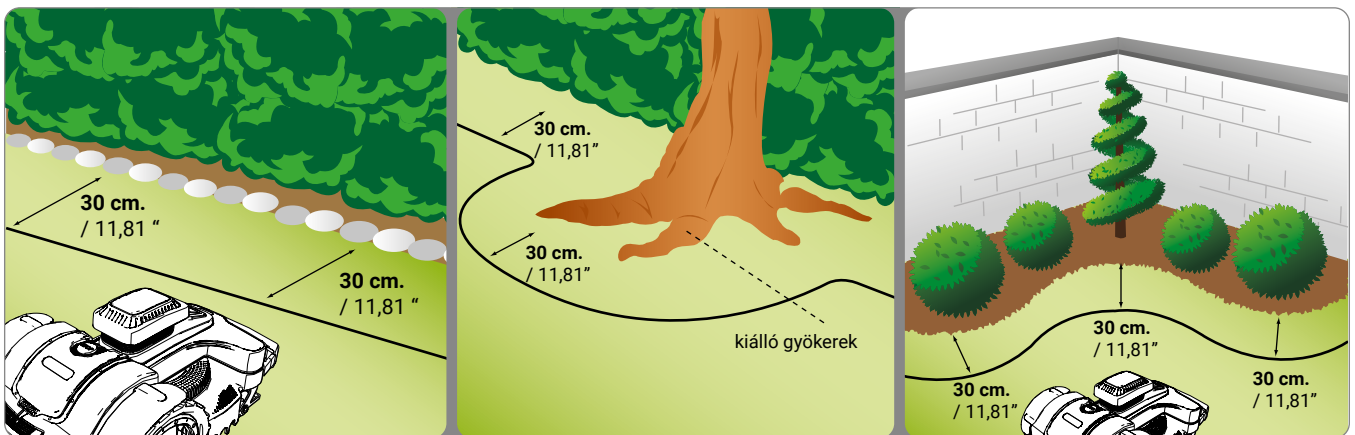

Ha a munkaterületen belül vagy kívül medence, tó, szakadék, árok, lépcső vagy közút található, amelyet nem véd könnyen átjárható kerítés vagy fal, a határoló drótot a peremtől legalább 90 cm-re (35,43 hüvelyk) kell felszerelni. Annak érdekében, hogy a határoló drótot a lehető legközelebb telepítsük a vágási terület széléhez, javasoljuk, hogy közterületekkel szomszédos esetekben nehezen átjárható kerítést, egyéb esetekben pedig legalább 15 cm magas kerítést telepítsünk. Ez lehetővé teszi, hogy a határoló drótot az előző bekezdésekben leírt távolságokra fektessük le.



Fontos

Gondosan tartsa be a füzetben megadott távolságokat és lejtéseket, hogy garantálja a robot kiváló telepítését és megfelelő működését. Növelje a távolságot legalább 30 cm-rel (11,81") lejtő vagy csúszós talaj esetén.

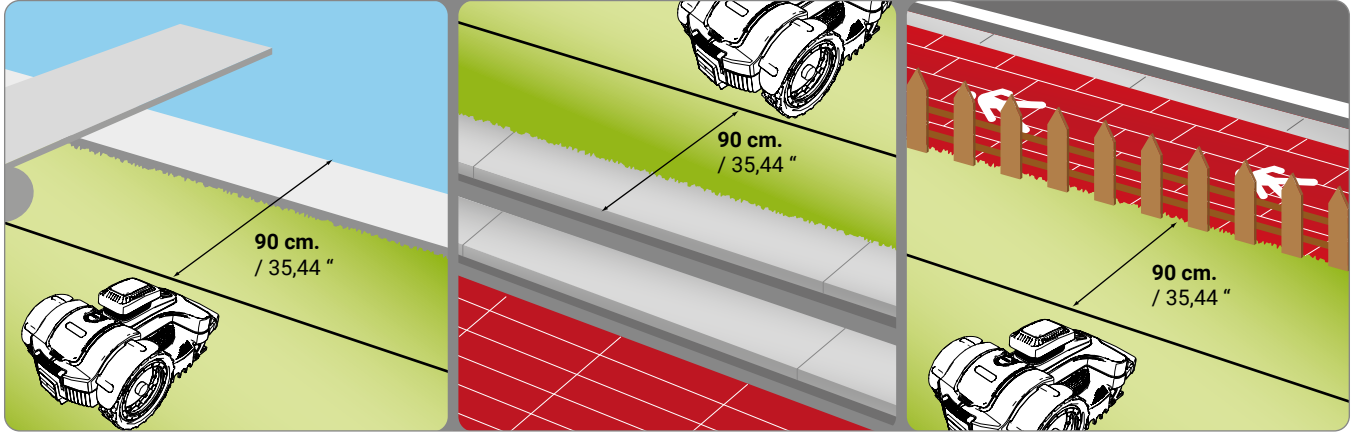

HU

Az ütéseknek ellenálló akadályokat, mint például a munkaterületen belül lévő fákat, bokrokat vagy éles szélékkel nem rendelkező oszlopokat nem kell körülhatárolni. A robot nekimegy az akadálnak és irányt változtat. Ha nem szeretné, hogy a robot akadályokba ütközzön, és a biztonságos és csendes működés érdekében minden rögzített akadályt el kell határolni. Az enyhén lejtős akadályokat, például az virágcserepeket, köveket vagy kiálló gyökerű fákat a vágókés és az akadályok védelme érdekében el kell határolni.

Az akadály határának kijelöléséhez a határolni kívánt objektumhoz legközelebbi külső határpontból induljon ki, és a határoló drótot úgy rendezze el, hogy az elérje az akadályt, megkerülje azt, majd az előző bekezdésekben leírt szabályos távolságokat betartva az előző útvonalon haladjon vissza. Fedje át a kimenő és a bejövő drótot úgy, hogy ugyanaz alatt a csap alatt haladjanak át, ez lehetővé teszi, hogy a robot áthaladjon a határoló dróton.

A robot megfelelő működéséhez a minimális átfedési hossz nem lehet nagyobb 70 cm-nél (27,56"), hogy a robot szabályosan mozoghasson.

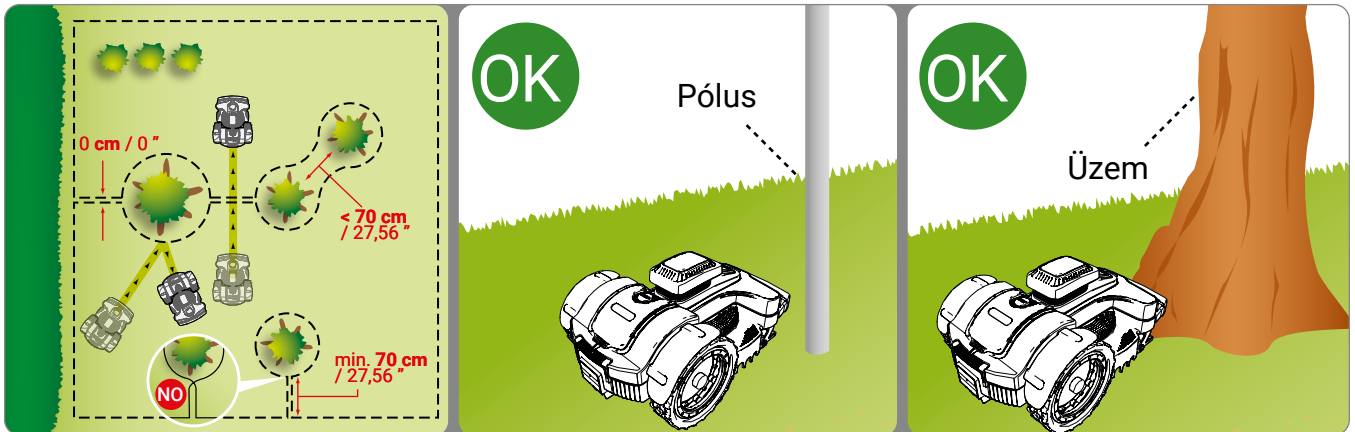

A HATÁROLÓ DRÓT TELEPÍTÉSE

A határoló drót lehet földbe ásvott vagy a földre fektetett. Ha van drótfektető gépe, akkor a nagyobb védelem érdekében jobb, ha a drótot betemetik.

Ellenkező esetben szerelje a drótot a földre a mellékelt csapokkal az alábbiakban leírtak szerint.



Fontos

Kezdje el a határoló drót fektetését a töltőállomás telepítési helyétől, hagyjon néhány métert, hogy a végső fázisban a tápegységhez való csatlakoztatáskor méretre vágható legyen.

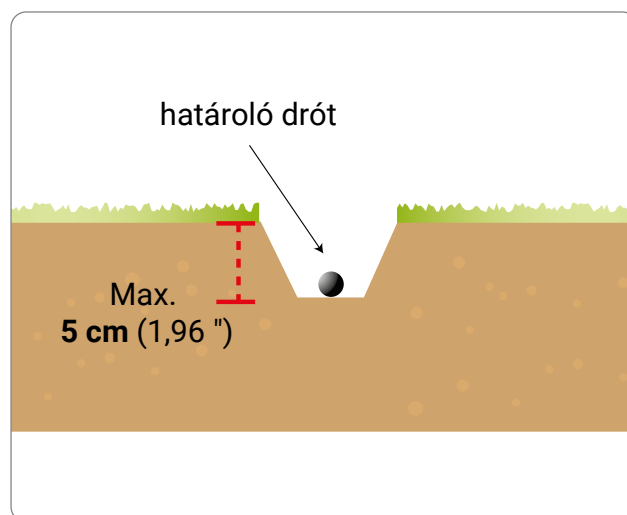

Talajdrót

Vágja le a fűvet a lehető legalacsonyabbra fűnyíróval vagy bozótvégével a teljes út mentén, ahol a kábelt lefektetik. Ez megkönnyíti a kábel földbe történő lefektetését, és csökkenti annak kockázatát, hogy a robot megsértse a szigetelést.

1. Helyezze el a drótot az óramutató járásával megegyező irányban a teljes útvonal mentén, és rögzítse a mellékelt csapokkal, ügyelve arra, hogy az egyes csapok között legfeljebb 100 cm (39,37 hüvelyk) távolság legyen. A drótnak érintkeznie kell a talajjal, hogy a robot ne sérüljön meg, mielőtt a fű befedi.

- A határoló drót fektetésénél kövesse a virágágyások körüli telepítési irányt, azaz az óramutató járásával ellentétes irányt.
- Az íves szakaszokon úgy rögzítse a drótot, hogy ne csavarodjon, hanem szépen görbüljön (20 cm-es sugárral)

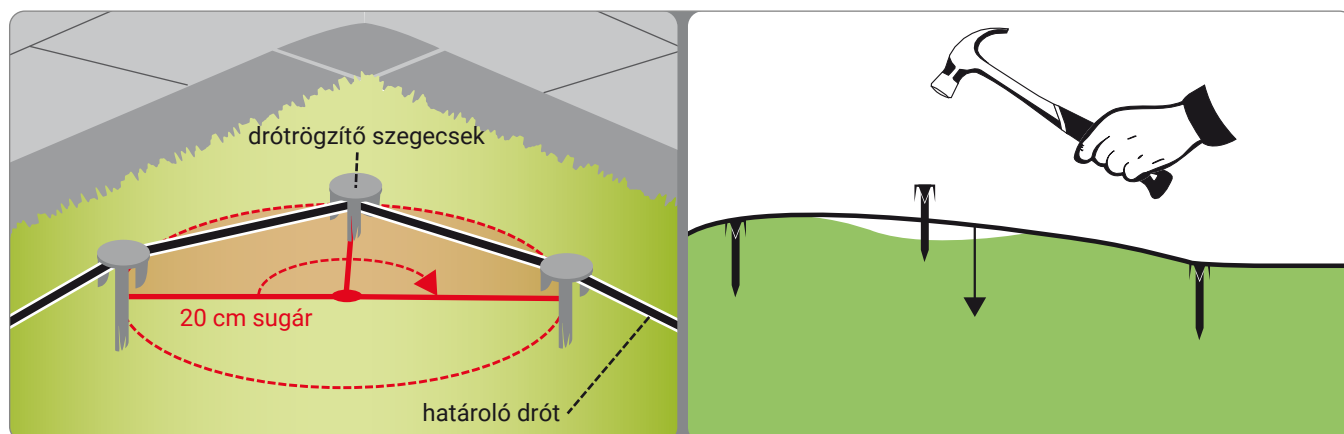
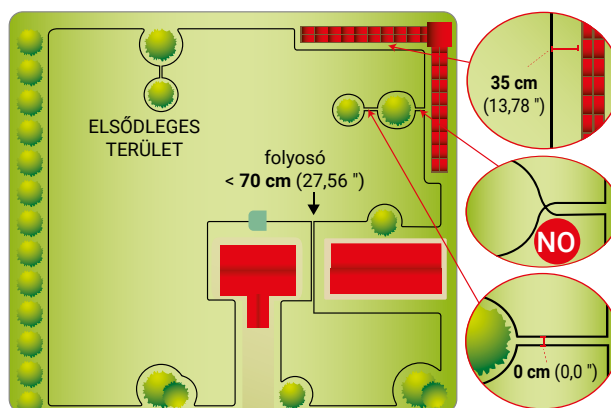

Betemetett drót

1. Ásson egyenes barázdát a talajba (kb. 2-3 cm vagy 0,787-1,181")..
2. Helyezze el a drótot az óramutató járásával megegyező irányban, néhány centiméteres mélységben a pálya mentén. Ne ássa be a drótot 5 cm-nél mélyebbre, hogy ne csökkenjen a robot által felvett jel minősége és intenzitása.
3. A drót lefektetése során szükség lehet arra, hogy a drótot néhány ponton a mellékelt csapokkal rögzítsük, hogy a földdel való lefedéskor a helyén maradjon.
4. Fedje be az összes drótot földdel, és győződjön meg róla, hogy a drót feszesen marad a földben.

A határoló drót csatlakoztatása

Használjon eredeti kötést, ha a telepítés befejezéséhez egy másik határoló dróra van szükség.

A drót mindkét végét helyezze be a kötésbe, ügyelve arra, hogy a drótok teljesen be legyenek helyezve, hogy a végek mindkét oldalon láthatóak legyenek. Nyomja le teljesen a gombot a felső oldalon egy fogó segítségével.



Fontos

- A biztonságos elektromos csatlakozás érdekében csak eredeti csatlakozókat használjon.
- Ne használjon szigetelőszalagot vagy más típusú, nem megfelelő szigetelést biztosító kötések (fülkék, csatlakozók stb.). Egy idő után a talajnedvesség oxidációt okoz, és megszakítja a határoló drótot.

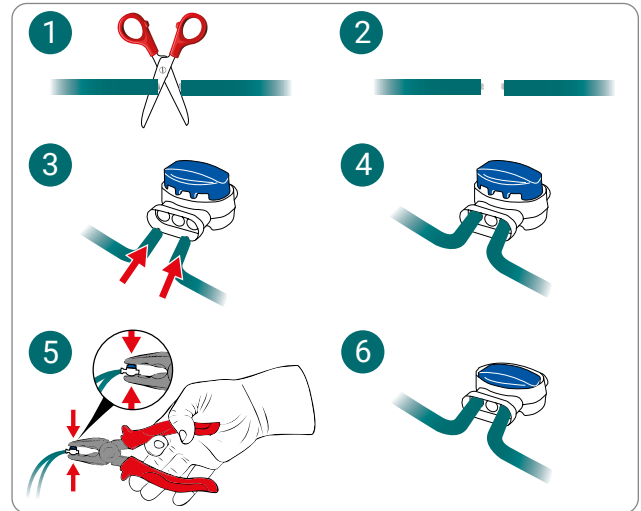

HU

A TÖLTŐÁLLOMÁS ÉS A TÁPEGYSÉG TELEPÍTÉSE



Veszély - Figyelmeztetés

Mielőtt bármilyen műveletet végezne, válassza le a robotot a hálózati áramról.

A tápegységet olyan helyen helyezze el, ahol gyermekek nem férhetnek hozzá. Például 160 cm (63") feletti magasságban.

Ne rövidítse vagy hosszabbítsa meg a töltőállomáshoz érkező kábelt, tekerje f 8-as alakban a felesleges kábelt, ahogy az ábrán látható.

A telepítéshez használt határoló drót nem lehet rövidebb 50 m-nél, forduljon a legközelebbi ügyfélszolgálati központhoz.

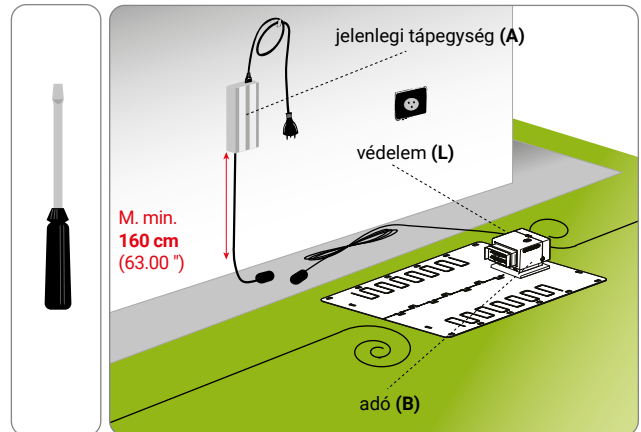

1. Helyezze a töltőállomást az előre meghatározott területre.
2. Helyezze el a határoló drótot (M) a töltőállomásban lévő vezető mentén. Vágja le a felesleges drótot a csatlakozók felett kb. 5 cm-re.
3. Csatlakoztassa az állomás bejövő drótját az adó piros termináljához (T). Csatlakoztassa az állomás kimenő drótját a fekete terminálhoz.



A terminálok csak az eredeti határoló drót csatlakoztatására szolgálnak.

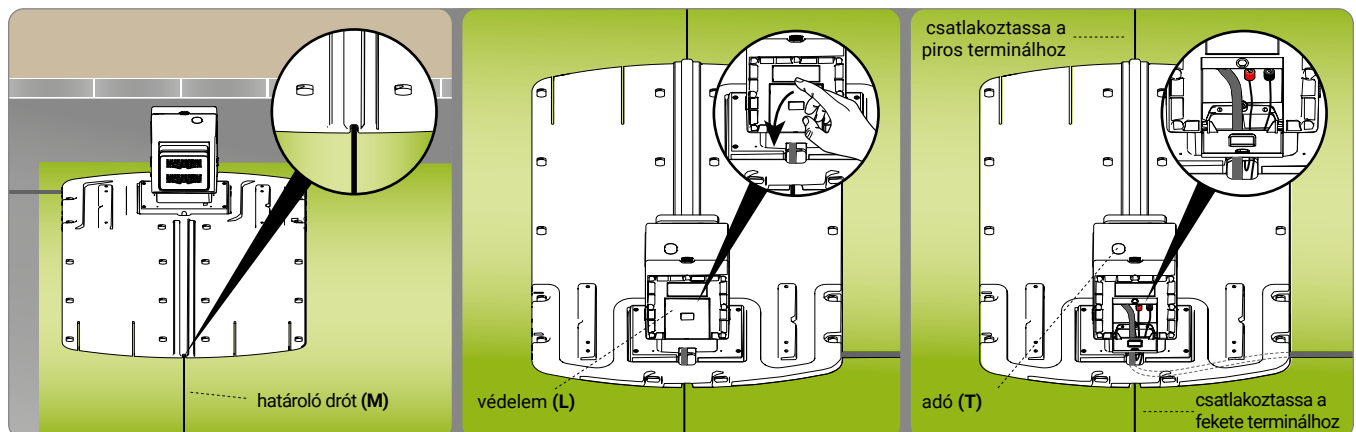

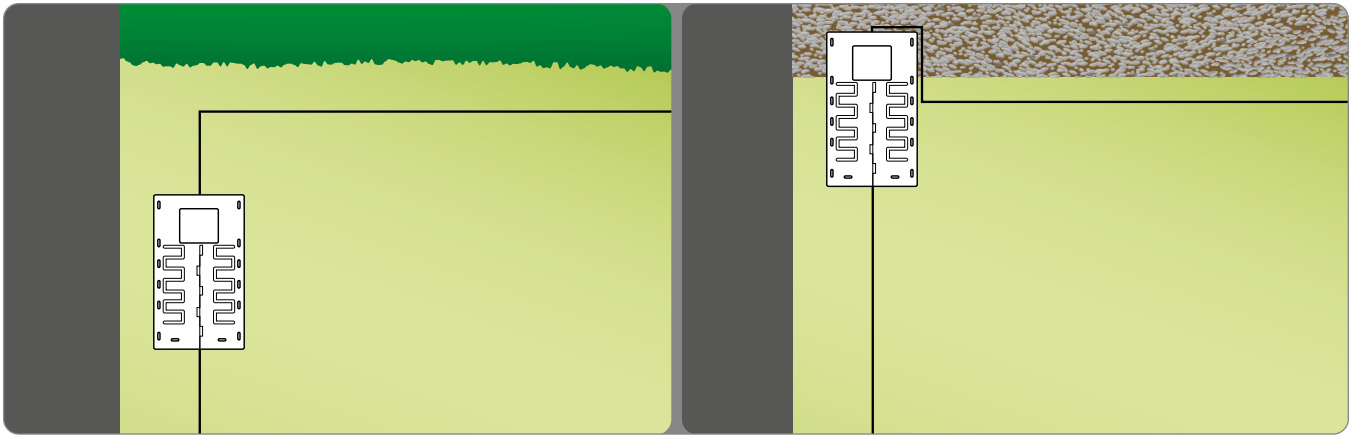

4. Rögzítse a töltőállomást (N) a földhöz a csapokkal (P). Szükség esetén rögzítse a töltőállomást csavarhorgonyokkal (Q).

HU

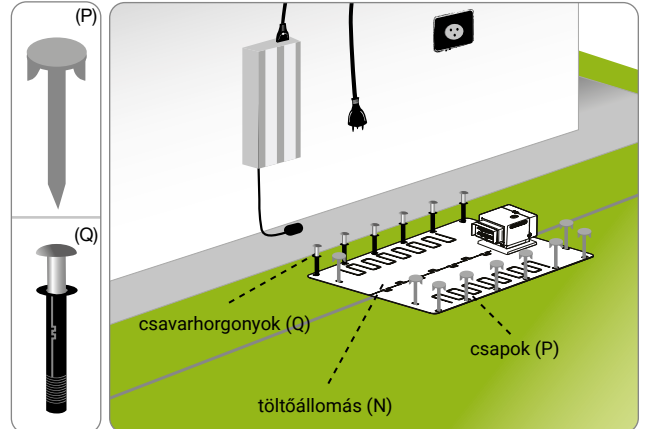

5. Telepítse a tápegységet (A).
6. Csatlakoztassa a töltőállomás (E) tápkábelét (N) a tápegységhez.
7. Csatlakoztassa a tápegység dugóját (A) az elektromos kimenethez;
8. Ha az adó LED-je villog, a kapcsolat helyes. Ellenkező esetben keresse meg a rendellenességet (lásd „Hibaelhárítási útmutató”).

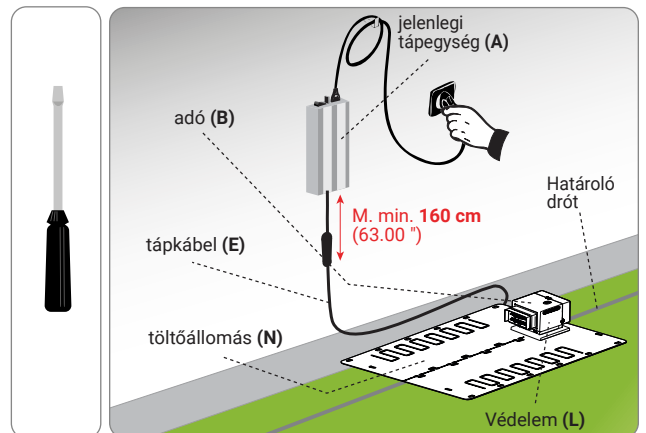



Fontos

A felhasználónak az ebben a kézikönyvben leírt eljárások szerint kell elvégeznie a beállításokat. Ne végezzen olyan beállításokat, amelyek nem szerepelnek kifejezetten ebben a kézikönyvben. A jelen kézikönyvben kifejezetten nem jelzett speciális beállításokat csak a gyártó által felhatalmazott szervizközpont munkatársai végezhetik el.

VÁGÁSI MAGASSÁG BEÁLLÍTÁSA

Az első használat során állítsa be a kívánt vágási magasságot.
A vágási magasságot a „HASZNÁLAT ÉS ÜZEMELTETÉS” fejezetben ismert műve felhasználói menüben lehet beállítani.



Fontos

Ne használja a robotot olyan fű nyírására, amely 1 cm-nél (0,40”) magasabban van, mint a vágópenge. A vágási magasságot fokozatosan csökkentse. Javasoljuk, hogy 1-2 naponta legalább 1 cm-rel (0,40”) csökkentse a magasságot az ideális magasság eléréséig.



Fontos

- Ha először használja a robotot, olvassa el figyelmesen a teljes kézikönyvet, és győződjön meg róla, hogy teljesen megértette azt, különösen a biztonsági ajánlásokat.
- A robotot csak a gyártó által leírt rendeltetésszerű használatra használja. Ne manipuláljon semmilyen berendezést, hogy más működési teljesítményt érjen el.
- Ne használja a robotot és a perifériás egységeket rossz időjárási körülmények között, különösen villámcsapás veszélye esetén.

A VEZÉRLŐPANEL LEÍRÁSA ÉS A MENÜ ÁTTEKINTÉSE

Az ábrán a gép kezelőszerveinek elhelyezkedése látható.



STOP.

Nyomja meg a robotfűnyíró biztonságos leállításához. Csak közvetlen veszély esetén és a robot karbantartásához használja.

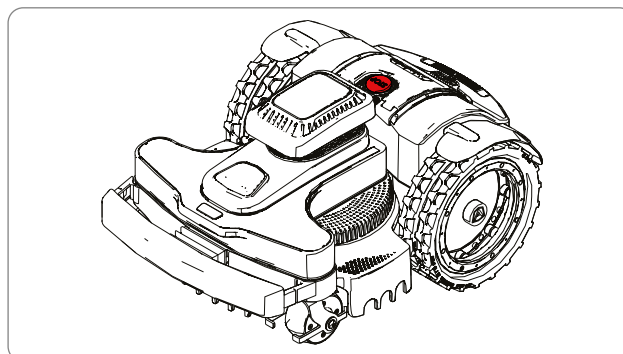

Ez a kijelző jobb oldalán található, és lehetővé teszi a robot be- és kikapcsolását. (A)



A GPS-vevő állapotát jelzi.



A Bluetooth-vevő állapotát jelzi.



A GPRS-vevő állapotát jelzi az adatátvitelhez



Az akkumulátor töltöttségi szintjét jelzi.



A robot adatai. A telepített verziót és a munkaidőre vonatkozó információkat jelzi.



Kiinduló pozíció. Belép a felhasználói menübe.



Online súgó: a képernyőn elérhető funkciók rövid leírása.



Visszalép az előző szintre.



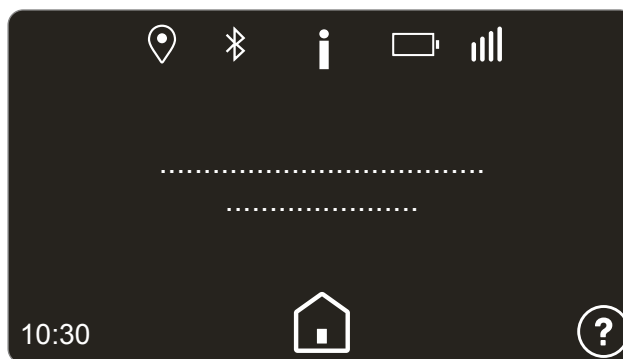
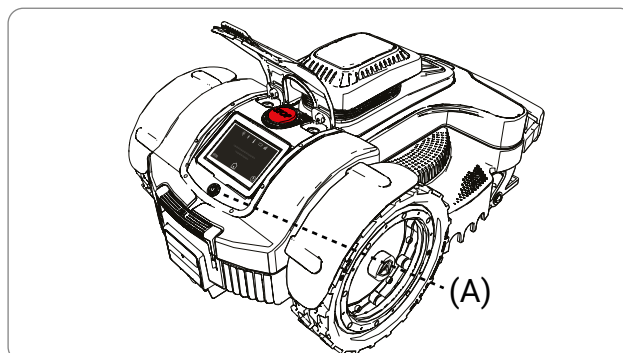

Jóváhagyja a műveletet.





Robot a töltőállomáson

 **„Munka”**
A munkaciklus azonnali indítása. Miközben a robot töltődik, kiválaszthatja a munkaterületet és a töltőállomásra való visszatérés idejét.

 Azonnal megkezdi a munkát.

 Meghatározza a munkaterületet és a töltőállomásra való visszatérés idejét.

 **„Szünet”**
A robot felfüggeszti az automatikus programozást. Beállíthatja a hét napját az automatikus ciklus folytatásához. Ha egy hétnél hosszabb időre szeretné felfüggeszteni a munkát, kapcsolja ki a robotot

 **„Beállítások”**
Lehetővé teszi a robot programozását. Lásd: „Menübeállítások – programozási üzemmód” fejezet.

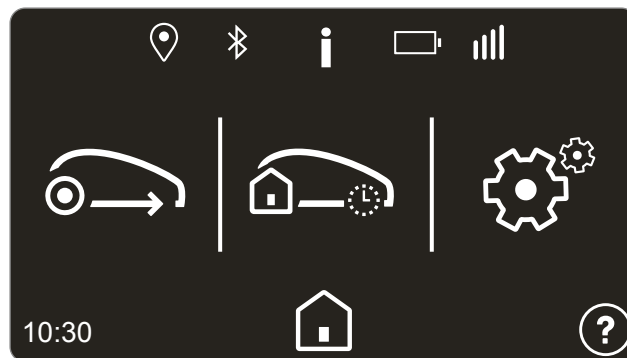

Robot a kertben

 **„Visszatérés”**
Azonnal visszatér a töltőállomáshoz..

 Visszatér a töltőállomásra és folytatja a következő munkaciklust a programozás szerint.

 Visszatér a töltőállomásra, és ott marad a kiválasztott hét napjáig és időpontjáig.

 **„Munka”**
Lehetővé teszi speciális munkafunkciók kiválasztását.

 Folytatja a munkát.

 Egy kiválasztott területen dolgozik egy beállított időpontig.

 Zárt területen dolgozik.

 Elmegy erről a területről. A robot nem működik egy meghatározott sugarú körön belül (GPS-vevővel felszerelt modellek esetén érhető el).

 Spirál alakban mozog, hogy optimalizálja a kaszálást azon a területen, ahol a robot található.

 **„Beállítások”**
Lehetővé teszi a robot programozását. Lásd: „Menübeállítások – programozási üzemmód” fejezet..

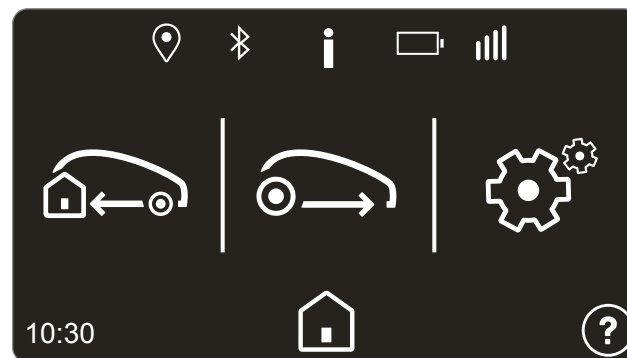

KEZDETI BEÁLLÍTÁS

A robot első indításakor a kijelzőn megjelennek a kezdeti beállítások, ahol beállíthatja a nyelvet, a dátumot, az időt és a robot néhány fő paraméterét.

- Helyezze a robotot a töltőállomásba;
- nyomja meg az „ON/OFF” hálózati gombot
- a folytatás előtt olvassa el a biztonsági információkat;
- állítsa be a kívánt nyelvet;
- a dátumot NN/HH/ÉÉÉÉ formátumban, az időt pedig 24 órás formátumban állítsa be;
- kövesse a kijelzőn megjelenő utasításokat a robot első beállításához.

A kezdeti beállítási folyamat befejezése után a menübeállítások segítségével módosíthatja vagy konfigurálhatja a robot működési paramétereit a kaszálási terület jellemzőinek megfelelően.

HU

MENÜ ELÉRÉSE

Lépjen be a felhasználói menübe a robot telepítési és működési paramétereinek beállításához. A felhasználói menü eléréséhez nyomja meg a  gombot, amikor a robot a töltőállomáson van. Nyomja meg a STOP gombot, ha a robot éppen fűvet nyír.

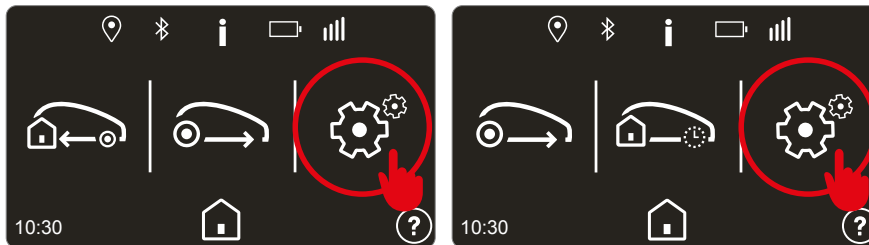

Nyomja meg a  gombot a felhasználói menübe történő belépéshez.

Robot programozása

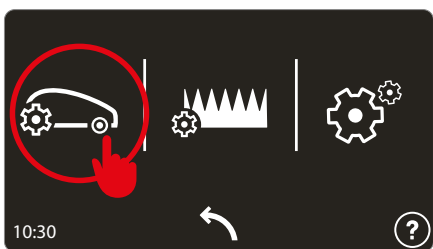

Fontos

- Ahhoz, hogy a robotból a lehető legtöbbet hozza ki, ajánlott a robotot minden napra programozni.
- Ha több munkaterületet kell beállítani, ajánlott legalább két munkamenetet programozni, hogy a vágási gyakoriságot növelni lehessen a területeken.

Időzítő beállítása

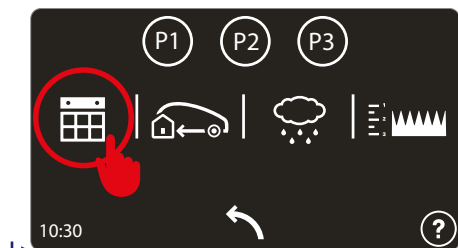

Három különböző munkaprofil állítható be a meghatározott időpontokban történő használathoz. Ez különösen akkor hasznos, ha a megszokottól eltérő időpontban szeretné használni a kertet.

Az utoljára beállított profil más színnel lesz kiemelve, és a robot automatikus működése során aktív marad.

Nyomja meg néhányszor a gombot a főmenübe történő belépéshez.

HU

Munkarend

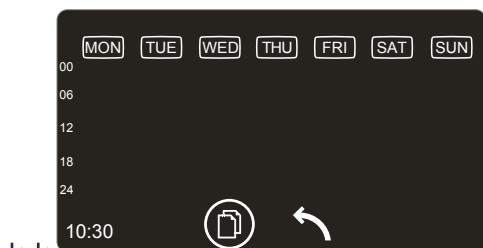

A hét minden napjára akár 4 munkarend is beállítható.

Nyomja meg a kijelzőn a konfigurálni kívánt napnak megfelelő területet, majd válassza ki az időpontokat.

FELHÍVJUK A FIGYELMET A KÖVETKEZŐKRE: Ha az egyik nap beállításait át akarja másolni egy másik napra, először válassza ki a , zimbólumot, majd azt a napot, amelyről a beállításokat át akarja másolni, majd egyesével azokat a napokat, amelyekre a beállításokat át akarja másolni. Ha végzett a beállítások másolásával, nyomja meg a gombot .

Napi munkarend

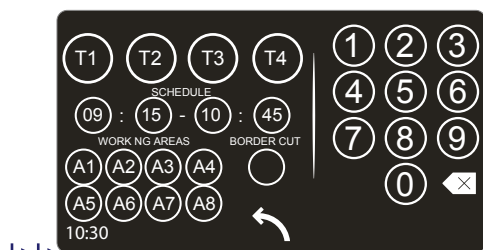

Minden egyes munkarendhez (T1,T2,T3,T4) állítsa be a kezdési időpontot, a befejezési időpontot és a nyírási területet.

⚠️ A T1, T2, T3 és T4 időpontok nem fedhetik egymást, a robot törli az egymással ütköző időpontokat.

„Szegélyvágás” Ez a funkció lehetővé teszi, hogy a robot a gyeppel szélén történő vágással kezdje meg a munkát. Ezt a funkciót hetente legalább kétszer kell aktiválni.

Ha például beállítja a következőt:

T1: 09:00 - 11:00, A1, A2, A3, A4

T2: 15:00 - 17:00, A1, A2

A 15:00 és 17:00 óra között működő robot csak az A1 vagy A2 munkaterületen hajtja végre a nyírási ciklust.

⚠️ A robot beléphet az A3 és A4 területre, ha el kell érnie egy munkaterületet, vissza kell térnie a töltőállomásra vagy véletlenszerűen kell dolgoznia.

Az idő beállítása elengedhetetlen a robot megfelelő működéséhez. Számos paraméter befolyásolja a munkarend beállítását, például a területek száma, az akkumulátorok kapacitása, a gyeppel összetettsége, a fű típusa stb. Általában a munkaidőt kissé meg kell növelni a több területet tartalmazó kertek, valamint a sok akadállyal és bonyolult területtel rendelkező kertek kaszálásakor. Az alábbi táblázatban a robot első használatbavételkor történő konfigurálásának tájékoztató jellegű idejét találja.

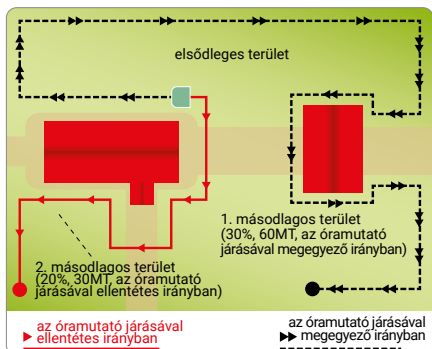

Modell	m ² (ft ²)	T1	T2	T3
8040ELO	1200 (12912)	10:00 13:00	14:00 15:00	
	1800 (19418)	09:00 12:00	14:00 17:00	
	2600 (27976)	08:00 12:00	14:00 18:00	
	3200 (34432)	08:00 12:00	14:00 18:00	20:00 22:00
A041ELO	3000 (32280)	10:00 13:00	16:00 19:00	
	4000 (43040)	08:00 11:00	14:00 17:00	20:00 23:00
	5000 (53800)	07:30 23:00		
	6000 (64560)	05:00 23:30		

A töltőállomáshoz való visszatérés módszere

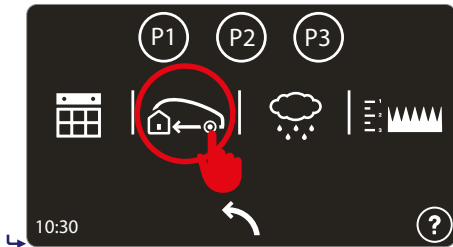

Beállítja a robot és a határoló drót közötti távolságot a töltőállomásra való visszatéréskor.

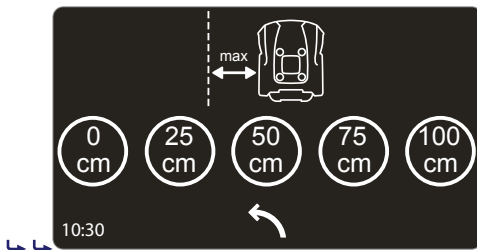

„0 cm”. Ez a beállítás olyan összetett kerteknél ajánlott, ahol sok akadály van a határoló drót közelében, illetve olyan kerteknél, ahol szűk átjárók vannak. A robot a kerekeit a határoló drót két oldalán helyezi el, hogy visszatérjen a töltőállomásra.

! Az „On the Wire” módszerrel szerelje fel a határoló drótot, lásd a „A töltőállomáshoz való visszatérés módszere” című részt.

A fennmaradó paraméterekkel a robot visszatér a töltőállomásra, miközben megtartja a határoló dróttól beállított hozzávetőleges távolságot. Ez az opció meredek lejtésű kertek és/vagy a határoló drót közelében lévő bukkanak nélküli kertek esetében ajánlott.

! A „V-Meter” módszerrel szerelje fel a határoló drótot, lásd „A töltőállomáshoz való visszatérés módszere” részt.

Esőérzékelő

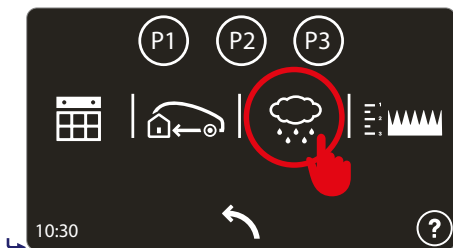

Beállítja a robot viselkedését, ha az érzékelő esőt érzékel.

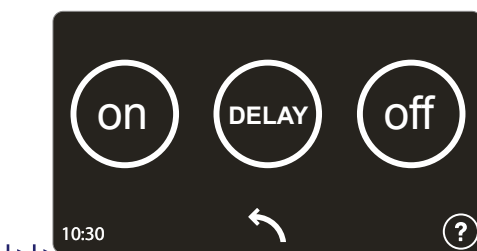

ON: eső észlelésekor a robot visszatér a töltőállomásra. A töltési ciklus végén a robot folytatja normál működését, ha az érzékelő már nem érzékel esőt.

DELAY: eső észlelésekor a robot visszatér a töltőállomásra, és ott marad a beállított ideig, amely a következő képernyőn a „Delay” gomb megnyomásával konfigurálható.

OFF: az esőérzékelő ki van kapcsolva.

A vágási magasság beállítása

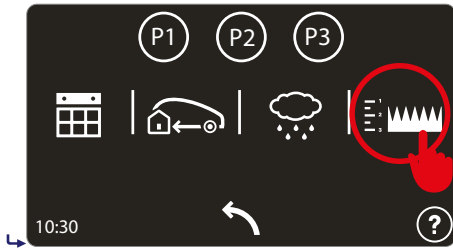

A kívánt vágási magasság beállítása.

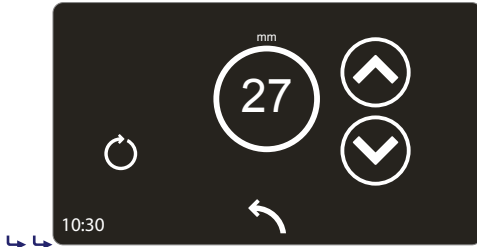

A kívánt érték a nyilak segítségével állítható be.

Nyomja meg a kör alakú szimbólumot a pozíció kalibrálásához.

Kert beállítása

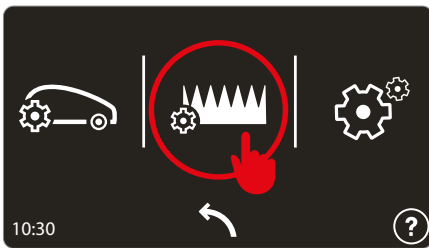

Beállítja a fűnyírási zóna jellemzőit.

⚠️ Az egy területtel rendelkező kertekben legalább egy zónát még mindig be kell állítani

A munkaterület beállítása

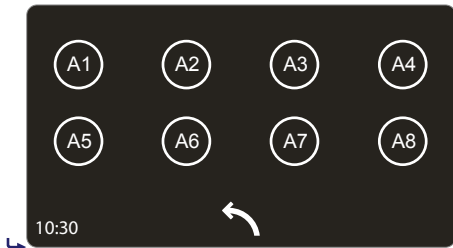

Legfeljebb 8 terület állítható be.

Nyomja meg a konfigurálni kívánt területet.

Egy terület letiltásához állítsa a méretét 0 m²-re.

Munkarend

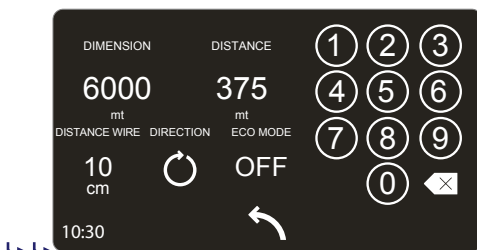

A kert minden egyes területére be kell állítani:

- **a méretet.** A munkaterület indikatív méretét négyzetméterben;
- **a távolságot.** A robot által a terület belsejébe való bejutáshoz szükséges távolságot, ha követi a határoló drótot. Annak biztosítása érdekében, hogy a robot a kívánt területen belül kezdjen el dolgozni, ajánlott a munkaterület közepét használni referenciaként a távolság meghatározásához. Állítsa az értéket 0-ra a töltőállomás elhelyezési területén;
- **irány.** A munkaterület elérésének legrövidebb irányát. Az irány „az óramutató járásával megegyező” vagy „az óramutató járásával ellentétes”.
- **a drótok távolságát.** A robotnak a munkaterület eléréséhez szükséges távolságát a határoló dróttól. Állítsa ezt az értéket „0 cm”-re olyan összetett kerteknél, ahol sok akadály van a határoló drót közelében és/vagy szűk átjárókkal rendelkező kerteknél;
- **ECO mód.** Ha engedélyezve van, és a robot azt érzékeli, hogy a gyepterület már lenyírták, a munkaidő ezen a területen csökken, és a robot a következő lépésre lép.

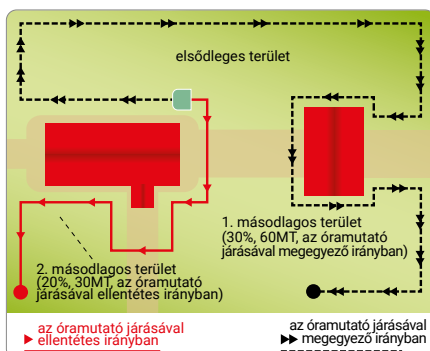

Általános beállítások

Általános beállítások

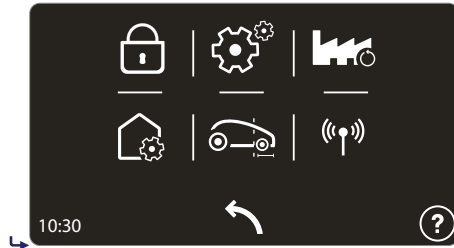
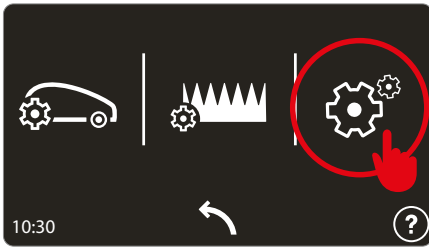

Védelem. Lehetővé teszi a robot PIN kódjának engedélyezését/letiltását/módosítását. A jelszó beállításához vagy módosításához először adja meg a jelenlegi PIN-KÓDOT, majd az új PIN-KÓDOT. A vásárláskor a gyártó által megadott jelszó négy számból ("0000") áll.

⚠ Válasszon egy könnyen megjegyezhető számkombinációt a jelszóhoz.



Csatlakozás. (Csak néhány modell esetében). Lehetővé teszi a kapcsolati paraméterek módosítását.



Általános beállítások.



- Lehetővé teszi a felhasználói menü és az üzenetek nyelvének beállítását.
- Lehetővé teszi a robot dátumának és idejének beállítását.
- Lehetővé teszi a távolságok és területek mértékegységének beállítását.
- Lehetővé teszi a hangjelzések be- és kikapcsolását.



Ez lehetővé teszi a töltőállomás összehangolásához és felismeréséhez szükséges korrekciós tényező beállítását. További részletekért lásd a robot menüjét vagy az Alkalmazást..



Visszaállítja a gyári beállításokat.

⚠ Minden konfiguráció elveszik, a robot és a kert beállításait újra kell konfigurálni. A PIN-KÓD nem áll vissza az alapértékre.



A robot által a kerületi drót után megtett távolságot határozza meg, mielőtt irányt változtatna. Állítsa be a MIN értéket, hogy a robot a lehető legkisebb távolságot tegye meg, a MAX értéket a lehető legnagyobb távolsághoz, a MED értéket pedig a közepes távolsághoz.

ELSŐ INDÍTÁS - AUTOMATIKUS ÜZEMMÓD

Az automatikus ciklus az első indításkor vagy egy inaktív időszak után indul el.

1. Győződjön meg arról, hogy a vágandó gyepterület olyan magasan van-e, hogy a robot megfelelő működéséhez megfelelő legyen (lásd a műszaki leírást).
2. Állítsa be a vágási magasságot a kívánt módon (lásd "A vágási magasság beállítása").
3. Ellenőrizze, hogy a munkaterületet helyesen jelölték-e ki, és hogy a robot szabályos működését nem akadályozzák-e akadályok, ahogyan azt "A munkaterület előkészítése és határainak kijelölése" és a következő szakaszok mutatják.
4. Igazítsa a robotot a töltőállomásba.
5. Nyomja meg a "ON/OFF" gombot, és várjon néhány másodpercet, amíg a robot teljesen bekapcsol. Kövesse a kijelzőn megjelenő utasításokat, és kérésre adja meg a jelszót.
6. A robot első indításkor be kell programozni a beállításokat. Ha azonban a robotot hosszú ideig tartó inaktív állapot után indítja el, ellenőrizze, hogy a beprogramozott funkciók megfelelnek-e a nyírandó gyepterület tényleges állapotának (pl. medence, növények stb.) (lásd „Programozási mód”).
7. Néhány másodperc múlva a „CHARGING” üzenet jelenik meg a kijelzőn.
8. A robot a beprogramozott üzemmódoknak megfelelően elkezdni nyírni a fűvet.
9. Ellenőrizze, hogy nincsenek-e nagy töcsák egy heves esőzés után, különben a területet rendbe kell tenni, vagy győződjön meg róla, hogy a robot „Szünet” üzemmódban van

HU

A ROBOT BIZTONSÁGI LEÁLLÍTÁSA

Használat közben szükségessé válhat a robot leállítása. Normál körülmények között a robot a „STOP” gombbal állítható le. Veszély esetén vagy bármilyen karbantartás elvégzésekor a robotot biztonságos körülmények között meg kell állítani, hogy megakadályozza a penge véletlen elindulását. Először nyomja meg a „STOP” gombot, majd az „ON/OFF” gombot. Húzza ki a hálózati dugót a csatlakozóból.



Fontos

A robot biztonsági leállítása karbantartási és javítási munkák elvégzése során (például: pengecsere, tisztítási műveletek stb.) szükséges.

A kezdéshez járjon el a jelzett módon:

- igazítsa a robotot a töltőállomásba.
- nyomja meg az „ON/OFF” gombot a robot bekapcsolásához és az indítási eljárás újbóli lefuttatásához.

Ha a robotot a vágási területen kívül indítják el, a késmotor nem indul el, és a robot a jel keresése után a kijelzőn az „OUT OF BORDER” felirat jelenik meg. Nyomja meg az „ON/OFF” gombot, helyezze a robotot a vágási területen belülre, és végezze el újra az indítási eljárást.

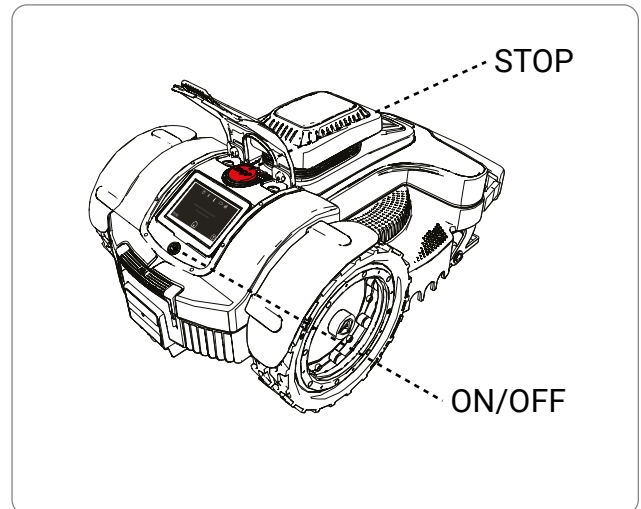



A ROBOT HASZNÁLATA ZÁRT TERÜLETEKEN TÖLTŐÁLLOMÁS NÉLKÜL

A robot „zárt terület” üzemmódban történő indítása olyan zárt területek nyírására szolgál, amelyeket a határoló drót határol el, és nincs azon töltőállomás.



Veszély - Vigyázat

Biztonságosan állítsa le a robotot (lásd „Robot biztonsági leállítása”), és a mellékelt fogantyú segítségével vigye el. Ne fogja meg a robotot a törzsénél fogva, és mindig használja a mellékelt fogantyút.

1. Helyezze el a robotot a munkaterületen belül, legalább 100 cm (39,37 in.) távolságra a határoló dróttól és minden más akadálytól.
2. Nyomja meg az ON/OFF gombot, és várjon néhány másodpercet, amíg a robot teljesen bekapcsol. Kövesse a kijelzőn megjelenő utasításokat, és kérésre adja meg a jelszót.
3. Válassza ki a gombot .
4. Válassza ki a „zárt terület” gombot. .
5. Állítsa be a munkaciklus végének időpontját, és válassza az „OK” lehetőséget.

A munkaciklus végén állítsa le a robotot biztonságos körülmények között (lásd „Robot biztonsági leállítása”), és vigye vissza a töltőállomás területére.

Állítsa vissza a robot normál működését az „ELSŐ INDÍTÁS - AUTOMATIKUS MÓD” című fejezetben leírtak szerint.

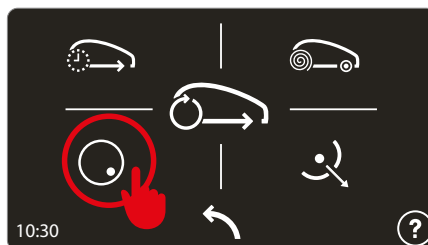
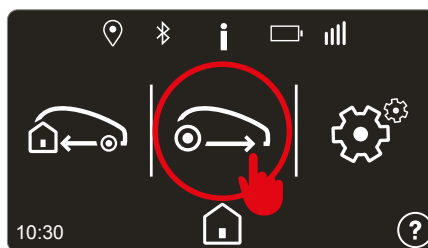
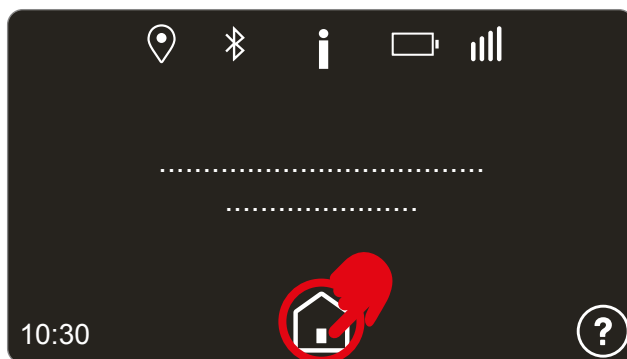
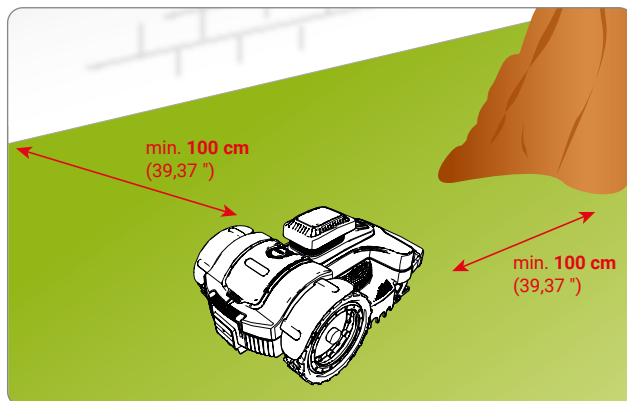

A KIJELEZŐ MEGJELENÍTÉSE A MUNKAFÁZIS SZORÁN

Működés közben a robot kijelzőjén a következő adatok jelennek meg:

- a fűnyíró sebessége;
- a vágópenge sebessége;
- az akkumulátor töltöttségi százaléka.

A robot töltése közben a kijelzőn megjelenik a töltési szint.

Ha a robot munkaidőn kívül van, a kijelzőn megjelenik a következő tervezett indítás napja és időpontja.

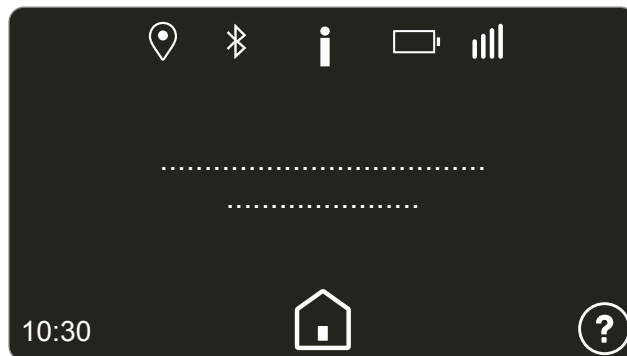

HOSSZAN TARTÓ INAKTIVITÁS ÉS ÚJRAINDÍTÁS

A robot hosszú ideig tartó inaktív állapotát követően és a kaszálási szezon előtt el kell végezni egy sor műveletet, hogy az újrafelhasználáskor garantáltan megfelelően működjön.

1. Téli tárolás előtt tölts fel teljesen az akkumulátort. Öt havonta legalább egyszer tölts fel az akkumulátort.
2. A rutinkarbantartást hivatalos márkakereskedővel végeztesse. Ez elengedhetetlen a robot jó állapotban tartásához. A segítségnyújtási szolgáltatás általában a következő műveleteket foglalja magában:
 - a robot, a vágókés és az összes többi mozgó alkatrész teljes tisztítása;
 - a robot belsejének tisztítása;
 - a robot működésének ellenőrzése;
 - az elhasználódott alkatrészek, például a vágókés, a kefék ellenőrzése és szükség esetén cseréje (csak kefék motorral felszerelt robotoknál);
 - az akkumulátor kapacitásának ellenőrzése;
 - szükség esetén a kereskedő új szoftvert is feltölthet.
3. Alaposan tisztítsa meg a robotot és a töltőállomást (lásd „A robot tisztítása”).
4. Ellenőrizze az elhasználódott vagy sérült alkatrészeket, például a vágópengét és értékelje azok cseréjének szükségességét.
5. A robotot védett és száraz helyen, 10° és 20° C közötti környezeti hőmérsékleten, idegen elemek (gyermek, állatok, egyéb idegen tárgyak stb.) elől elzárva tárolja. A robotot 20 °C alatti hőmérsékleten tárolja, hogy csökkentse az akkumulátorok automatikus lemerülését.
6. Húzza ki a hálózati dugót (A) a csatlakozóból.
7. Fedje le a töltőállomást (C), hogy megakadályozza az idegen anyagok (levelek, papír stb.) bejutását, valamint az érintkezőlemezek megóvása érdekében.

Újraindítás

Mielőtt a robotot hosszú ideig tartó inaktivitás után újraindítja, járjon el az alábbiak szerint:

1. csatlakoztassa a tápegység dugóját (A) az elektromos kimenethez;
2. csatlakoztassa újra a fő áramellátást;

Állítsa vissza a robot normál működését az „ELSŐ INDÍTÁS - AUTOMATIKUS MÓD” című fejezetben leírtak szerint”.

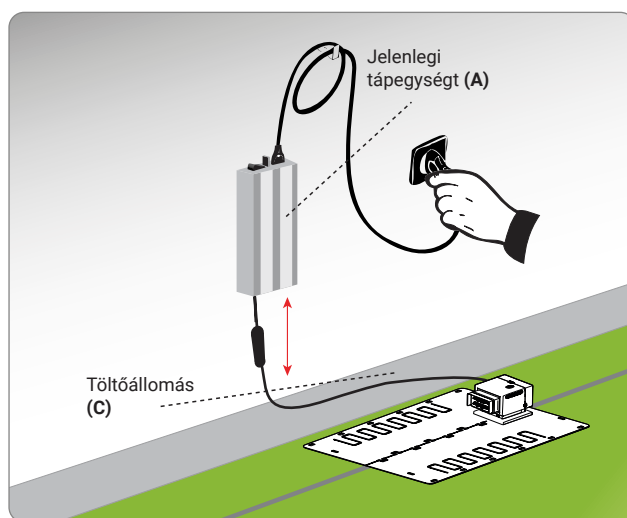



Veszély - Vigyázat

Ne töltse a robotot robbanásveszélyes és gyúlékony környezetben.

1. Táplálja meg árammal a töltőállomást, és győződjön meg arról, hogy a lemezek tiszták.
2. Igazítsa a robotot a töltőállomásba anélkül, hogy bekapcsolná..
3. Ellenőrizze, hogy a töltőgombok érintkeznek-e a töltőlemezekkel, és hogy a kijelző bekapcsol-e, jelezve az akkumulátor töltöttségi szintjét.
4. A töltés végén (kb. 6 óra elteltével) válassza le a robotot a töltőállomásról.
5. A robotot védett és száraz helyen, 10°C és 20°C közötti környezeti hőmérsékleten, gyermekek, háziállatok, idegen tárgyak stb. elől elzárva tárolja.

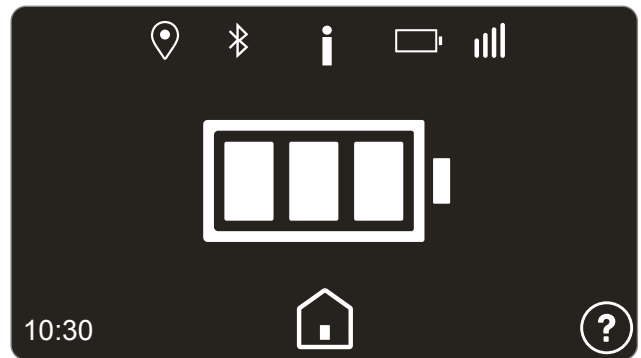

KEZELÉSI TANÁCSOK

Az alábbiakban néhány hasznos kezelési tanácsot talál a robot használata során:

- még a robot használatáról szóló megfelelő tájékoztatás után is mindig jó ötlet, hogy az első használat során szimuláljunk néhány tesztmanővert a parancsok és a fő funkciók azonosítása érdekében;
- ellenőrizze és rögzítse a fő alkatrészek rögzítőcsavarjait;
- gyakran nyírja a fűvet, hogy elkerülje a fű túlzott növekedését;
- ne használja a robotot olyan fű nyírására, amely 1 cm-nél (0,40") magasabban van, mint a vágópenge. Magas fű esetén emelje fel a vágókést, majd a következő napokon fokozatosan engedje le;
- ha a gyepen automata öntözőrendszer van, programozza be a robotot úgy, hogy legalább egy órával az öntözőberendezés bekapcsolása előtt visszatérjen a töltőrendszerhez;
- ellenőrizze a talaj lejtését, és győződjön meg arról, hogy a megengedett maximális értékeket nem lépi túl a robot és a szórófejek károsodásának elkerülése érdekében;
- ajánlott a robotot úgy programozni, hogy ne dolgozzon többet a szükségesnél, figyelembe véve a fű különböző évszakok szerinti eltérő növekedési ütemét is, hogy ne tegye ki felesleges romlásnak és az akkumulátor-élettartam csökkenésének;
- a robot használatakor a biztonsági kockázatok elkerülése érdekében győződjön meg arról, hogy a munkaterületen nincsenek emberek (különösen gyermekek, idősek vagy fogyatékkal élők) és háziállatok. A sérülés esélyének minimalizálása érdekében programozza a robotot úgy, hogy a nap megfelelő időszakában működjön.

A gyártó nem garantálja a robotfűnyíró és más típusú vezeték nélküli rendszerek, például távirányítók, rádióadók, akusztikus segédeszközök, állatok számára készült föld alatti elektromos kerítések vagy hasonló teljes kompatibilitását.



Fontos

A karbantartás során használja a gyártó által megadott egyéni védőfelszerelést, különösen a pengén végzett munkák során. Mielőtt bármilyen típusú karbantartást elvégezne, győződjön meg róla, hogy a robot ki van kapcsolva (lásd „Robot biztonsági leállítása”).

ÜTEMEZETT KARBANTARTÁSOK TÁBLÁZATA

Gyakoriság	Alkatrész	Karbantartás típusa	Referencia
Hetente	Penge	Tisztítsa meg és ellenőrizze a penge hatékonyságát. Ha a penge elgörbült vagy nagyon elhasználódott, cserélje ki	Lásd „A robot tisztítása” Lásd „A penge cseréje”
	Akkumulátor töltőgombjai (érintkező-töltéses modellek esetén)	Tisztítsa meg és távolítsa el a rozsdát	Lásd „A robot tisztítása”
	Csatlakozólemezek (érintkező-töltéses modellek esetén)	Tisztítsa meg és távolítsa el a rozsdát	Lásd „A robot tisztítása”
	Esőérzékelő	Tisztítsa meg és távolítsa el a rozsdát	Lásd „A robot tisztítása”
Havonta	Robot	Tisztítsa meg a robotot	Lásd „A robot tisztítása”
Évente egyszer és a fűnyírás szezon végén	Robot	A robotot egy hivatalos szervizközpontban szervizeltesse	Lásd „Hosszan tartó inaktivitás és újraindítás”

A ROBOT TISZTÍTÁSA

1. Állítsa le biztonságosan a robotot (lásd „Robot biztonsági leállítása”).



Veszély - Figyelmeztetés

A kéz elvágásának elkerülése érdekében használjon védőkesztyűt.

2. Tisztítsa meg a robot összes külső felületét meleg vízbe és enyhe tisztítószerbe mártott szivaccsal. Használat előtt jól nyomja ki, hogy eltávolítsa a felesleges vizet.



Veszély - Figyelmeztetés

A túl sok víz használata miatt a víz behatolhat a készülékbe, ami károsíthatja az elektromos alkatrészeket.

3. Ne használjon oldószert vagy benzint, hogy ne károsítsa a festett felületeket és a műanyag alkatrészeket
4. Ne mossa a robot belső részeit, és ne használjon nagy nyomású vízugarat, hogy ne károsítsa az elektromos és elektronikus alkatrészeket.



Veszély - Figyelmeztetés

Az elektromos és elektronikus alkatrészek visszafordíthatatlan károsodásának elkerülése érdekében ne merítse a robotot részben vagy teljesen vízbe, mert az nem vízátlan.

5. A robot alsó részének (a vágókések és a kerekek területe) ellenőrzése, a robot megfelelő működését akadályozó lerakódások és/vagy maradványok eltávolítására alkalmas kefével.
6. Távolítsa el a fűvet és a leveleket a robot megfogási területeiről.
7. (Érintkező töltéssel ellátott modellekben) Tisztítsa meg az akkumulátortöltő gombjait (A), az érintkezőlemezeket (B), és távolítsa el az elektromos érintkezések által okozott lerakódásokat vagy maradványokat száraz ruhával, szükség esetén finom csiszolópapírral.
8. Tisztítsa meg az esőérzékelőt (C), és távolítsa el az esetleges szennyeződések vagy rozsdát.
9. Tisztítsa meg a töltőállomás belsejét, hogy eltávolítsa a felgyülemlett maradványokat.

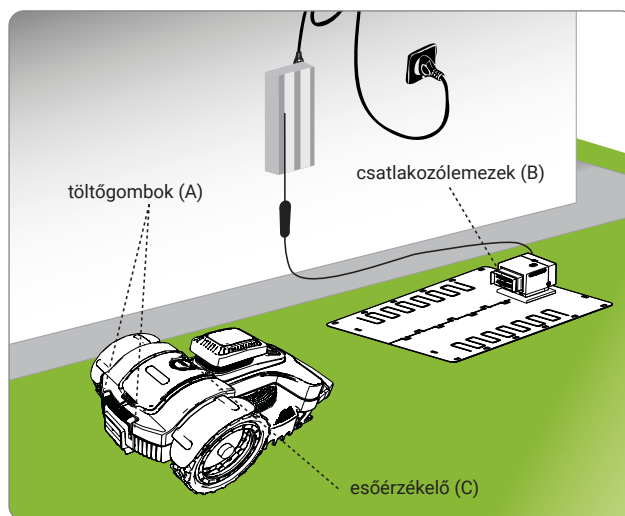

HIBAELEHÁRÍTÁSI ÚTMUTATÓ

Az alábbi információk célja, hogy segítsenek a működés során esetlegesen felmerülő hibák és/vagy üzemzavarok azonosításában és kijavításában. Egyes hibák a felhasználó által is javíthatók, míg mások speciális műszaki ismereteket vagy különleges szakértelmet igényelnek, és ezért csak az adott beavatkozási területen igazolt tapasztalattal rendelkező szakképzett személyzet javíthatja azokat.



Veszély - Figyelmeztetés

Biztonságosan állítsa le a robotot (lásd „Robot biztonsági leállítása”), ha a robot ellenőrzése szükséges ahhoz, hogy elkerülje a penge véletlen elindulásának veszélyét.

Probléma	Ok	Megoldás
Rendellenes rezgések A robot nagyon zajos	Vágópenge sérült	Cserélje ki a pengét egy újra (lásd „Pengék cseréje”)
	A vágókés maradványokkal (szalag, zsinórok, műanyagdarabok stb.) van eltömődve.	Állítsa le biztonságosan a robotot (lásd „Robot biztonsági leállítása”). Szüntesse meg a penge eltömődését Veszély - Figyelmeztetés A kézsérülések elkerülése érdekében használjon védőkesztyűt
	A robotot akadályok (lehullott ágak, elfelejtett tárgyak stb.) jelenlétében indították el	Állítsa le biztonságosan a robotot (lásd „Robot biztonsági leállítása”).
		Távolítsa el az akadályt, és indítsa újra a robotot (lásd „Indítás - Automatikus üzemmód”).
	Villanymotor hibája	Cseréltesse ki vagy javíttassa meg a motort a legközelebbi hivatalos szervizközpontban
A gyepek túl magasak.	Növelje a vágási magasságot (lásd „A vágási magasság beállítása”).	
	Nyírja le előzetesen a területet egy normál fűnyíróval.	
A robot nem megfelelően helyezkedik el a töltőállomásban	A töltőállomás határoló drótjának vagy tápkábelének helytelen elhelyezése	Ellenőrizze a töltőállomás csatlakozását (lásd „A töltőállomás és a tápegység telepítése”)
	A töltőállomás melletti talaj beomlása	Helyezze a töltőállomást sima és stabil felületre (lásd „A rendszer telepítésének megtervezése”).
A robot nem viselkedik megfelelően a virágágyások körül	Hibásan lefektetett határoló drót	Helyezze vissza a határoló drótot a megfelelő helyre (az óramutató járásával ellentétes irányba) (lásd „A határoló drót felszerelése”).
A robot rossz időben dolgozik	Az óra rosszul volt beállítva	Állítsa vissza a robot óráját (lásd „Programozási mód”)
	A munkaidő helytelenül lett beállítva	Állítsa vissza a munkaidőt (lásd „Programozási mód”)
A robot nem hajt végre gyors visszalépést.	A gyors újbóli belépés nem megfelelően van beállítva	Ellenőrizze a gyors visszatérés pontos elrendezését (lásd „A robot gyors visszatérésének elrendezése a töltőállomásra”).

Probléma	Ok	Megoldás
A munkaterület nincs teljesen lenyírva	Nincs elég munkaóra	A munkaidő meghosszabbítása (lásd „Programozási mód”)
	A vágópenge lerakódásokkal és/vagy maradványokkal van eltömődve	Állítsa le biztonságosan a robotot (lásd „Robot biztonsági leállítása”).  Veszély - Figyelmeztetés A kézsérülések elkerülése érdekében használjon védőkesztyűt. A vágópenge tisztítása
	A vágópenge elhasználódott	Cserélje ki a pengét eredeti alkatrészre (lásd „Pengék cseréje”).
	Munkaterület a robot tényleges kapacitásához képest túl nagy	Állítsa be a munkaterületet (lásd „Műszaki adatok”).
	Az akkumulátorok hamarosan lemerülnek.	Cserélje ki az akkumulátorokat eredeti alkatrészekkel (lásd „Az akkumulátor cseréje”)
	Az akkumulátorok nem töltődnek fel teljesen	Tisztítsa meg és távolítsa el a rozsdát az akkumulátorok érintkezési pontjairól (lásd a „Robot tisztítása”).
Nem teljesen nyírt másodlagos terület	Programozási hiba	A másodlagos terület helyes programozása (lásd „Programozási mód”)
A „Service” felirat jelenik meg a kijelzőn	A robotot szervizelni kell	Forduljon a legközelebbi hivatalos szervizközpontoz
A „Lift” felirat jelenik meg a kijelzőn	A robot elemelkedik a földről	Ellenőrizze, hogy a robotot nem blokkolja vagy akadályozza semmilyen tárgy. Tisztítsa meg és távolítsa el az érzékelőket akadályozó fűmaradványokat a karosszéria alatt (lásd „Robot tisztítása”).
A „No Signal” felirat jelenik meg a kijelzőn	A határoló drót nincs megfelelően csatlakoztatva (törött kábel, nincs elektromos csatlakozás stb.).	Ellenőrizze az elektromos tápegység működését, a tápegység és a töltőállomás helyes csatlakozását. (lásd „A töltőállomás és a tápegység telepítése”)
Az „Out of border” felirat jelenik meg a kijelzőn	Túl nagy lejtés	Határolja le a túl nagy lejtésű területet (lásd „A rendszer telepítésének tervezése”).
	Hibásan lefektetett határoló drót	Ellenőrizze, hogy a drót helyesen lett-e telepítve (túl mélyen, fémtárgyak mellett, a két elemet jelölő drótok közötti távolság kevesebb, mint 70 cm stb.) (lásd „A rendszer telepítésének tervezése”).
	A belső területek (virágágyások, bokrok stb.) határát jelző, az óramutató járásával ellentétes irányban lefektetett kerítődrót.	Helyezze vissza a határoló drótot a megfelelő helyre (az óramutató járásával ellentétes irányba) (lásd „A határoló drót felszerelése”).
	Túlmelegedett tápegység	Hozzon megfelelő intézkedéseket a tápegység hőmérsékletének csökkentésére (szellőztetés vagy a telepítési terület módosítása stb.) (lásd „A rendszer telepítésének tervezése”).
	Helytelen kerékátvitel	Ellenőrizze és szükség esetén rögzítse megfelelően a kerekeket

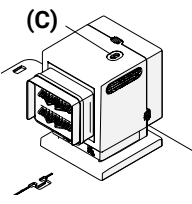
Probléma	Ok	Megoldás	
A „Wheel error” felirat jelenik meg a kijelzőn	A talaj egyenetlen vagy olyan akadályokat tartalmaz, amelyek akadályozzák a mozgást	Győződjön meg arról, hogy a nyírandó gyepek egyenletes, és nem tartalmaz lyukakat, köveket vagy egyéb akadályokat. Ellenkező esetben töltsen fel a lyukakat és távolítsa el az akadályokat (lásd „A munkaterületek (elsődleges és másodlagos területek) előkészítése és kijelölése”).	
	A kerekek erőátvitelét működtető egyik vagy mindkét motor meghibásodása.	Cseréltesse ki vagy javíttassa meg a motort a legközelebbi hivatalos szervizközpontban	
A „Too high grass” vagy a „Blade Error” felirat jelenik meg a	Vágópenge sérült	Cserélje ki a pengét egy újra (lásd „Pengék cseréje”).	
	A vágókés maradványokkal (szalag, zsinórok, műanyagdarabok stb.) van eltömődve.	Állítsa le biztonságosan a robotot (lásd „Robot biztonsági leállítása”).  Veszély - Figyelmeztetés A kézsérülések elkerülése érdekében használjon védőkesztyűt Szüntesse meg a penge eltömődését	
	A robotot akadályok (lehullott ágak, elfelejtett tárgyak stb.) jelenlétében indították el.	Állítsa le biztonságosan a robotot (lásd „Robot biztonsági leállítása”). Távolítsa el az akadályokat, és indítsa újra a robotot (lásd „Indítás - Automatikus üzemmód”).	
	Villanymotor hibája	Cseréltesse ki vagy javíttassa meg a motort a legközelebbi hivatalos szervizközpontban	
	A gyepek túl magasak	Növelje a vágási magasságot (lásd „A vágási magasság beállítása”). Végezze el a terület előzetes levágását egy normál fűnyíróval	
	A „Tilt” felirat jelenik meg a kijelzőn	A robot olyan lejtőn áll, melynek meredeksége a megengedett határértékeknél magasabb	Jelölje meg a túl meredek területet
	A led (c) nem kapcsol be	Nincs tápegység	Ügyeljen rá, hogy a tápegység megfelelően csatlakoztatva legyen az elektromos hálózathoz
	Az adó LED (C) be van kapcsolva	Megszakított biztosíték	Cseréltesse ki a biztosítékot a legközelebbi hivatalos szervizben.
		Megszakított határoló drót	Állítsa le biztonságosan a robotot (lásd „Robot biztonsági leállítása”). Húzza ki a hálózati csatlakozót a tápegységből. Csatlakoztassa a határoló drótot



Fontos

Cserélje ki és javítsa meg az alkatrészeket a gyártó utasításai szerint, vagy forduljon a szervizközponthoz, ha ezek a műveletek nem szerepelnek a kézikönyvben.

AZ AKKUMULÁTOR CSERÉJE



Fontos

Az akkumulátort egy hivatalos szervizközpontban cseréltesse.

HU

PENGE CSERÉJE

1. Állítsa le biztonságosan a robotot (lásd „Robot biztonsági leállítása”).



Fontos

A kézsérülések elkerülése érdekében használjon védőkesztyűt.

A cseréhez csak a készüléknek megfelelő eredeti pengét használjon.

Modell **Vágópenge kódja**

8040ELO 075Z07800A

A041ELO 300_D0042_04

2. Fordítsa meg a robotot, és helyezze úgy, hogy ne tegye tönkre a fedelet.
3. Csavarja ki a csavarokat (B) a penge (A) eltávolításához.
4. Helyezzen be egy új pengét, és rögzítse a csavarokat
5. Fordítsa vissza a robotot működési helyzetbe.

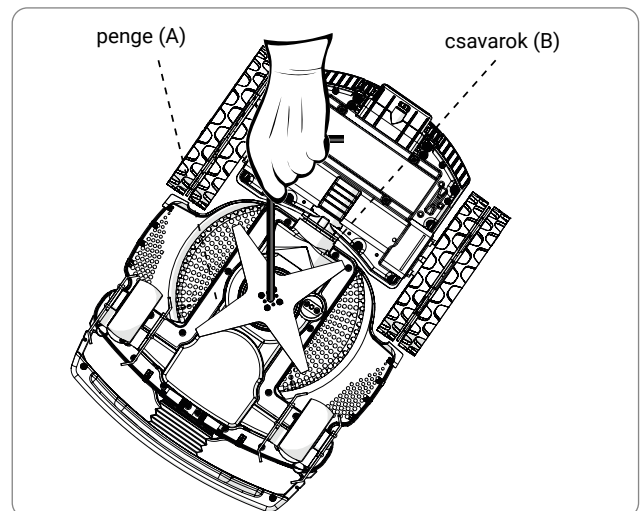

A ROBOT ÁRTALMATLANÍTÁSA

- A termék hasznos élettartama végén az elektromos és elektronikus berendezések hulladékának minősül. Ezért nem szabad normál háztartási hulladékként, vegyes települési hulladékként (nem differenciált) vagy elkülönített települési hulladékként (differenciált) ártalmatlanítani
- Ha elérkezik az ártalmatlanítás ideje, a felhasználónak gondoskodnia kell arról, hogy a termék újrahasznosítása a helyi törvények követelményeinek megfelelően történjen; elsősorban az elektromos és elektronikus alkatrészeket kell szétválogatni és az elektromos és elektronikus berendezések hulladékainak ártalmatlanítására engedélyezett hulladékkezelő központokban, vagy a terméket új vásárláskor sértetlenül el kell vinni a kereskedőhöz. Az elektromos és elektronikus berendezések hulladékainak visszaélészerű ártalmatlanítását pénzbírsággal büntetik, amelyet az ártalmatlanítás helye szerinti területen hatályos jogszabályok állapítanak meg.
- Az elektromos és elektronikus berendezésekben található veszélyes anyagok potenciálisan káros hatással vannak a környezetre és az emberek egészségére, ezért a felhasználónak alapvető szerepe van abban, hogy hozzájáruljon az újrafelhasználáshoz, az újrahasznosításhoz és az elektromos és elektronikus berendezések hulladékainak bármilyen más módon történő hasznosításához.
- Minden különválogatandó és ártalmatlanítandó alkatrész jelölve van.



Veszély - Vigyázat

WEEE - Az elektromos és elektronikus berendezések hulladéka (WEEE) veszélyes anyagokat tartalmazhat, amelyek potenciálisan káros hatással lehetnek a környezetre és az emberek egészségére. Az elektromos és elektronikus berendezések hulladékait megfelelően és kizárólag speciális hulladékkezelő központokban szabad ártalmatlanítani.

- Csomagolás - A termék csomagolása újrahasznosítható anyagokból készült, és fenntartható módon, speciális hulladékgyűjtő konténerekben vagy engedélyezett hulladékkezelő központokban kell ártalmatlanítani.
- Akkumulátorok - A régi vagy elhasznált akkumulátorok a környezetre és az emberek egészségére káros anyagokat tartalmaznak, ezért nem szabad normál háztartási hulladékként ártalmatlanítani. A felhasználónak az akkumulátorokat fenntartható módon, speciális hulladékgyűjtő edényekben vagy engedélyezett hulladékkezelő központokban kell ártalmatlanítania.

ZUCCHETTI Centro Sistemi S.p.A. Via Lungarno 305/A Terranuova B.ni (AR) ITALY

Kijelenti és felelősséget vállal azért, hogy a termék:

Az akkumulátoros automata fűnyíró robot, 8040ELO, A041ELO modell megfelel az alábbi európai uniós irányelvekben előírt alapvető biztonsági, egészségügyi és környezetvédelmi követelményeknek:

2006/42/EK **gépekről szóló irányelv**, 2014/30/EU **elektromágneses összeférhetőségi irányelv**, 2014/53/EU **rádiós (RED) irányelv**, 2011/65/EU **RoHS irányelv**, 2012/19/EU **WEEE irányelv**, 2005/88/EK **környezeti zajkibocsátásról szóló irányelv**;

megfelel a következő harmonizált szabványoknak:

EN 50636-2-107:2015 + A1:2018 + A2:2020 (**biztonság**)

EN 60335-1:2012 + AC:2014 + A11:2014 + A13:2017 + A1:2019 + A14:2019 + A2:2019 (**biztonság**)

EN 62233:2008 +AC:2008 (**elektromágneses mezők**);

EN 55014-1:2017 + A11:2020 (**kibocsátás**);

EN IEC 61000-3-2:2019 and EN 61000-3-3:2013 + A1:2019 (**kibocsátás**);

EN 55014-2:2015 (**immunitás**);

EN 50419:2006 (**WEEE – Berendezések jelölése**)

ETSI EN 301 489-1 V2.2.3 (**Elektromágneses kompatibilitás**)

ETSI EN 301 489-17 V3.2.4 (**Elektromágneses kompatibilitás**)

ETSI EN 300 328 V2.2.2 (**Rádióspektrum-hatékonyság**)

ETSI EN 303 447 V1.1.1 (**Rádióspektrum-hatékonyság**)

„Csatlakozómodullal (GPS, GPRS)” felszerelt modellek:

ETSI EN 301 511 V12.5.1 (**Rádióspektrum-hatékonyság**)

kijelenti továbbá, hogy a 2005/88/EK irányelv szerint az LWA hangteljesítményszint egy jelentős mintán 63,0 dB ± 2,0 dB (A-görbével súlyozva és 1 pW-ra vonatkoztatva), hogy a garantált LWA hangteljesítményszint kevesebb mint 67 dB (A-görbével súlyozva és 1 pW-ra vonatkoztatva), és hogy a 2005/88/EK és a 2006/42/EK irányelvnek megfelelő műszaki dokumentáció elérhető: c/o Zucchetti Centro Sistemi S.p.A. via Lungarno 305/a, Terranuova B.ni (ar), Olaszország.

Terranuova B.ni 31/10/2022

Bernini Fabrizio
(CEO)



ZUCCHETTI Centro Sistemi S.p.A. Via Lungarno 305/A Terranuova B.ni (AR) ITALY

Kijelenti és felelősséget vállal azért, hogy a termék:

akkumulátoros automata fűnyíró robot 8040EL0, A041EL0 modelljei megfelelnek a következő Egyesült Királysági irányelvekben előírt alapvető biztonsági, egészségügyi és környezetvédelmi követelményeknek:

Gépellátási (biztonsági) rendelet: 2008 S.I. 2008/1597 (módosított), Elektromágneses kompatibilitási rendelet: 2016 S.I. 2016/1091 (módosított), Rádióberendezésekre vonatkozó rendelet: 2017 S.I. 2017/1206 (módosított), Az egyes veszélyes anyagok elektromos és elektronikus berendezésekben való használatának korlátozásáról szóló rendelet: 2012 S. I. 2012/3032 (módosított), Az elektromos és elektronikus berendezések hulladékaira vonatkozó rendelet: 2013 S.I. 2013/3113 (módosított), Kültéri használatra szánt berendezések környezeti zajkibocsátására vonatkozó rendelet: 2001 S.I. 2001/1701 (módosított);

megfelel az alább megnevezett szabványoknak:

BS EN 50636-2-107:2015 + A1:2018 + A2:2020 (**biztonság**);

BS EN 60335-1:2012 + AC:2014 + A11:2014 + A13:2017 + A1:2019 + A14:2019 + A2:2019 (**biztonság**);

BS EN 62233:2008 + AC:2008 (**elektromágneses mezők**);

BS EN 55014-1:2017 + A11:2020 (**kibocsátás**);

BS EN IEC 61000-3-2:2019 and BS EN 61000-3-3:2013 + A1:2019 (**kibocsátás**);

BS EN 55014-2:2015 (**immunitás**);

BS EN 50419:2006 (**WEEE – Berendezések jelölése**)

BS EN 301 489-1 V2.2.3 (**Elektromágneses kompatibilitás**)

BS EN 301 489-17 V3.2.4 (**Elektromágneses kompatibilitás**)

BS EN 300 328 V2.2.2 (**Rádióspektrum-hatékonyság**)

BS EN 303 447 V1.1.1 (**Rádióspektrum-hatékonyság**)

„Csatlakozómodullal (GPS, GPRS)” felszerelt modellek:

BS EN 301 511 V12.5.1 (**Rádióspektrum-hatékonyság**)

kijelenti továbbá, hogy a (módosított) S.I. 2001/1701 szerint a jelentős mintából származó LWA hangteljesítményszint $59 \text{ dB} \pm 2,0 \text{ dB}$ (A görbével súlyozva és 1 pW -ra vonatkoztatva), a garantált LWA hangteljesítményszint 61 dB -nél kisebb (A görbével súlyozva és 1 pW -ra vonatkoztatva), és hogy a (módosított) S.I. 2001/1701 rendelet, illetve a (módosított) S.I. 2008/1597 rendelet szerinti műszaki dokumentáció elérhető: c/o Zucchetti Centro Sistemi S.p.A. via Lungarno 305/a, Terranuova B.ni (ar), Italy.

Terranuova B.ni 31/10/2022

Bernini Fabrizio
(CEO)



JÓTÁLLÁSI SZABÁLYZAT

A Zucchetti Centro Sistemi S.p.A (ZCS) biztosítja az 1999/44/EK európai irányelv valamennyi követelményének alkalmazását. A jótállás különösen az eredeti vásárlástól számított 2 (két) éves időtartamban terjed ki az anyag- vagy gyártási hibákra.

A ZCS nem garantálja a termék megszakítás nélküli vagy hibamentes működését, és nem vállal felelősséget az utasítások be nem tartása miatt bekövetkezett károkért. Továbbá ez a garancia nem terjed ki az esztétikai károkra, mint például a karcolások, horpadások és horpadások; a fogyóeszközökre, mint például az akkumulátorok, kivéve, ha a kárt anyag- vagy kivitelezési hiba okozta; a terméknek nem a ZCS által gyártott vagy értékesített tartozékokkal való használata által okozott károkra; a baleset, visszaélés, helytelen használat, árvíz, tűz vagy más természeti esemény vagy külső ok által okozott károkra; a ZCS által nem engedélyezett szervizek által végzett műveletek által okozott károkra; vagy a ZCS írásos engedélye nélkül módosított vagy átalakított termékben bekövetkezett károkra.

A ZCS kizárólagos joga, hogy a terméket vagy annak alkatrészeit (új vagy felújított termékre) cserélje, vagy saját belátása szerint felajánlja teljes visszatérítést vagy a vételárát. Visszatérítés esetén a terméket, amelyre a visszatérítést kapta, vissza kell küldeni a ZCS-nek, és az a ZCS tulajdonába kerül.

A jótállási időszak során a ZCS saját belátása szerint gondoskodik a normál használat során meghibásodott alkatrészek javításáról vagy cseréjéről. A javítás vagy csere a ZCS megítélése szerint újonnan gyártott vagy felújított használt alkatrészek használatát foglalhatja magában. A ZCS-nek további joga a hasonló értékű és kialakítású csereegységek, alkatrészek vagy alkatrészek használata is. A javításhoz vagy cseréhez szükséges alkatrészek vagy munkadíj nem terheli az ügyfelet, helyette a szállítási költséget kell megfizetnie. A ZCS-nek joga van hasonló értékű és kialakítású csereegységek, alkatrészek vagy alkatrészek használatára is.

Jelen jótállás nem érinti az ügyfeleknek az alkalmazandó állami vagy nemzeti törvények szerinti törvényes jogait, az ezen törvények által megállapított, az ügyfelet terhelő, a jótállás érvényesítésére vonatkozó díjak kivételével.

Jelen jótállás a vásárlás országára korlátozódik, és abban a kiskereskedelmi üzletben érvényesíthető, ahol a robotot vásárolták, illetve a legközelebbi szervizközpontban. A meghibásodott robotot személyesen kell visszajuttatni a forgalmazóhoz vagy a legközelebbi szervizközpontba. Futárszolgálattal történő szállítás esetén, amelyet a vásárlónak kell fizetnie, a robotot eredeti csomagolásában, a számla vagy a vásárlási bizonylat másolatával együtt kell elszállítani, amely tartalmazza a vásárlás dátumát, a sorozatszámot és a probléma leírását.

FELTÉTELEK ÉS KORLÁTOZÁSOK

- A jelen jótállás alkalmazási módjairól és bármilyen információért forduljon a márkakereskedőjéhez.
- A jótállás, csak akkor érvényes:
 - a hibás terméket a vásárlás dátumát és a kereskedő nevét feltüntető eredeti, olvasható számlával vagy vásárlási bizonylattal együtt hozzák vissza
- A jótállás érvényét veszti, ha:
 - a terméket nem a használati és karbantartási utasításoknak megfelelően használták;
 - a telepítés vagy a használat módja nem felel meg a használati útmutatónak;
 - a sorozatszámot törölték vagy az nem olvasható;
 - bármilyen nem engedélyezett perifériás eszközt használtak, vagy a terméket módosították;
 - nem eredeti pótalkatrészeket vagy tartozékokat használtak;
 - egy alkatrészt vagy tartozékot manipuláltak;
 - a karbantartást a megrendelő vagy illetéktelen harmadik fél végezte el;
 - a robot, a tápegység, a töltőállomás vagy a tartozékok meghibásodása olyan légköri tényezők miatt, mint például villámcsapás, lavina, földcsuszamlás, túlfeszültség, vihar, árvíz, természeti katasztrófák stb. által okozott meghibásodás.
- A jótállás kizárásai és korlátozásai:
 - a garancia nem terjed ki a használat következtében elhasználódó alkatrészekre, mint például a kefékre, vágókésekre, határoló drótokra, csapokra, szíjakra, kerekre, pengékre, kábelekre és csatlakozókábelekre;
 - külső alkatrészek és műanyag támasztékok, amelyek nem mutatnak gyártási hibát. A műanyag elszíneződése természeti okok vagy vegyi anyagok miatt;
 - az akkumulátor garanciája csak az első 24 hónap gyártási hibáira korlátozódik;
 - a motorokra 2 éves jótállás vonatkozik, 3000 üzemóra korlátozva;

GARANCIÁLIS SZERVIZ IGÉNYLÉSE

A garanciális szerviz igényléséhez, valamint a ZCS termék szervizelés céljából történő visszaküldésének helyére és módjára vonatkozó konkrét utasításokért forduljon a kereskedőhöz, akitől a robotot vásárolta, vagy a legközelebbi szervizközponthoz. A jótállási jog érvényesítéséhez a vásárlónak be kell mutatnia a termékről az eredeti kereskedő által kiállított számla vagy vásárlási bizonylat eredeti példányát vagy másolatát. A korlátozott jótállás csak abban az országban érvényes és érvényesíthető, ahol a ZCS vagy a szerződéses kereskedők eredetileg értékesítették a terméket.

TOVÁBBI MEGHATÁROZÁSOK

Helyszíni támogatás

- Az ügyfél még a jótállási időszak alatt sem jogosult helyszíni terméktámogatásra.
- Amennyiben helyszíni támogatásra van szükség, a hívás díja és a szervizközpont által alkalmazott óradíj az ügyfelet terheli.

Javaslatok

- Tartsa meg az eredeti csomagolást.
- Őrizze meg a számlát vagy a vásárlási bizonylatot (ennek elmulasztása a garancia elvesztéséhez vezethet).

Felhívjuk a figyelmet a következőkre

- A vásárló köteles figyelmesen elolvasni a használati útmutatót, és betartani az abban foglalt valamennyi információt

